



☎ +38 095 30-98-876









☎ +38 098 028 7669

✉ mit-medica@i.com

🌐 [www.mit-medica.com](http://www.mit-medica.com)

## КЛІПАПЛІКАТОР ДЛЯ ТИТАНОВИХ КЛІПС

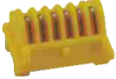











Picture Салюнок	Product name Назва		Item number Артикул	Specification Специфікація	
	Clip applicator for Flat-middle clip	Кліпаплікатор однораншовий. Для титанових кліпс розміром ML	HF2001.1	Ф10 x 330mm	
	Clip applicator for Large clip	Кліпаплікатор однораншовий. Для титанових кліпс розміром L та ML	HF2001.1B	Ф10 x 330mm	
	Clip applicator for Flat-middle clip, dual action	Кліпаплікатор двораншовий. Для титанових кліпс розміром ML	HF2001.2	Ф10 x 330mm	
	Clip applicator for Flat-middle clip, right angled	Кліпаплікатор з боковою тя- гою. Для титанових кліпс розміром ML	HF2001.3	Ф10 x 330mm	
	Clip applicator for Small clip	Кліпаплікатор однораншовий. Для титанових кліпс розміром S	HF2001.4	Ф5 x 330mm Ф3 x 250mm	
	Clip applicator For Flat-middle clip, distal head disassembly	Кліпаплікатор однораншовий, розбірний. Для титанових кліпс розміром ML	HF2001.5	Ф10 x 330mm	
		Кліпси титанові, жовті. Розмір L	S401-701	1 box = 20 cartr. / 120 clips	
		Кліпси титанові, зелені. Розмір ML	S401-702	1 box = 20 cartr. / 120 clips	
		Кліпси титанові, білі. Розмір M	S401-703	1 box = 20 cartr. / 120 clips	



Кліпси титанові, сині. Розмір  
S

S401-704

КЛІПАПЛІКАТОР "HEM-O-LOK"					
					
	Clip applicator for Hem-o-lok idt 544250	Кліпаплікатор для кліпс Hem-o-lok розміром (XL), жовтий	HF2001.7	-	
	Clip applicator for Hem-o-lok idt 544240	Кліпаплікатор для кліпс Hem-o-lok розміром (L), фіолетовий	HF2001.8	-	
	Clip applicator for Hem-o-lok idt 544230	Кліпаплікатор для кліпс Hem-o-lok розміром (ML), зелений	HF2001.9	-	
	Large size clip for "Hem-o-lok" idt 544250	Кліпси Hem-o-lok розміром (XL), жовті	S401-705	1 box = 14 cart. / 84 pcs	
	Middle size clip for "Hem-o-lok" idt 544240	Кліпси Hem-o-lok розміром (L), фіолетові	S401-705.1	1 box = 14 cart. / 84 pcs	
	Small size clip for "Hem-o-lok" idt 544230	Кліпси Hem-o-lok розміром (ML), зелені	S401-705.2	1 box = 14 cart. / 84 pcs	

КЛІПАПЛІКАТОР "HEM-O-LOK"					
					
	Clip applicator for Hem-o-lok idt 544250	Кліпаплікатор для кліпс "Hemo-lok" #544250	HF2001.21	-	
	Clip applicator for Hem-o-lok idt 544240	Кліпаплікатор для кліпс "Hemo-lok" #544240	HF2001.22	-	
	Clip applicator for Hem-o-lok idt 544230	Кліпаплікатор для кліпс "Hemo-lok" #544230	HF2001.23	-	

### ІНСТРУМЕНТ ДЛЯ ЗНЯТТЯ КЛІПС "HEM-O-LOK"



	For all size clip "Hem-o-lok"	Для всіх розмірів кліпс "Hem-o-lok"	HF2001.11	-	
---	-------------------------------	-------------------------------------	-----------	---	--



### ГОЛКОТРИМАЧ







	Needle holder*	Голкотримач зігнутий. Форма руків'я А		S401-346 S401-346.1 S401-346.2 S401-346.3	
	Needle holder*	Голкотримач. Форма руків'я V2 (Підсилена)	HF2008.1	S401-344 S401-344.1 S401-344.2 S401-344.3	
	Needle holder*	Голкотримач. Форма руків'я V1		S401-343 S401-343.1 S401-343.2 S401-343.3	
	Needle holder*	Голкотримач. Форма руків'я Пістолетна (Дельфін)	HF2008.4	S401-345 S401-345.1 S401-345.2 S401-345.3	
	Needle holder*	Голкотримач (ручка "V-подібна з трискачкою, тип St or z")*	HF2008.5		

\* Варіанти накінецьників для голкотримачив



				
Straight	Curved	Automatic reset	Automatic reset with suture holding	Automatic reset jaw cup with wavy serration bordert
Прямий	Зігнутий	Автоматичне регулювання	Автоматичне регулювання за допомогою направляючої	Автоматичне регулювання, з хвилеподібними зубчастими гранями

ТРОАКАРИ, АДАПТОРИ, УЩІЛЬНЮВАЧІ					
	Trocar with Magnetic flap valve	Троакар магнітний. Пірамідальний стилет	HF2016.12	Φ5.5 x 110mm	
			HF2016.13	Φ10.5 x 110mm	
			HF2016.14	Φ11 x 110mm	
			HF2016.15	Φ6 x 110mm	
	Trocar with Magnetic flap valve and protection	Троакар магнітний, атравматичний	HF2016.16	Φ12.5 x 110mm	
			HF2016.20	Φ5.5 x 110mm	
			HF2016.21	Φ6 x 110mm	
			HF2016.22	Φ10.5 x 110mm	
	Trocar with Magnetic plate valve with retaining thread	Троакар магнітний з різьбою. Пірамідальний стилет	HF2016.17	Φ5.5 x 110mm	
			HF2016.18	Φ10.5 x 110mm	
			HF2016.24	Φ6 x 110mm	
			HF2016.25	Φ12.5 x 110mm	
	Trocar with Magnetic flap valve with retaining thread and protection	Троакар магнітний з різьбою, атравматичний	HF2016.30	Φ5.5 x 110mm	
			HF2016.31	Φ10.5 x 110mm	
			HF2016.32	Φ6 x 110mm	
			HF2016.33	Φ12.5 x 110mm	
	Trocar with Trumpet valve	Троакар пружинний. Пірамідальний стилет	S401-615.3	Φ10.5 x 110mm Φ10.5 x 155mm	
			S401-615.2	Φ5,5 x 95mm Φ5.5 x 155mm	
	Trocar with Trumpet valve and protection	Троакар пружинний, атравматичний	S401-616.2	Φ10,5 x 95mm Φ10.5 x 155mm	
			S401-616.1	Φ5,5 x 95mm Φ5.5 x 155mm	
	Plastic trocar sleeve	Троакар з пластиковим клапаном та пірамідальним стилетом	HF2016.27	Φ10.5 x 110mm	

	Trocar with Cross-type membrane valve	Троакар з перехресною мембраною. Пірамідальний стилет	HF2016.5	Φ10.5 x 110mm			
			HF2016.6	Φ5.5 x 110mm			
			HF2207	Φ3.5 x 110mm			
			HF2016.8	Φ11 x 110mm			
			HF2016.9	Φ12.5 x 110mm			
			HF2016.10	Φ6 x 110mm			
	Trocar with Cross-type membrane valve and protection	Троакар з перехресною мембраною, атравматичний	HF2016.3	Φ10.5 x 110mm			
			HF2016.4	Φ5.5 x 110mm			
			HF2016.7	Φ11 x 110mm			
			HF2016.28	Φ6 x 110mm			
HF2016.29			Φ12.5 x 110mm				
	Trocar with Cross-type membrane valve and retaining thread	Троакар з перехресною мембраною та різьбою. Пірамідальний стилет	HF2016.3A	Φ10.5 x 110mm			
			HF2016.4A	Φ5.5 x 110mm			
	Trocar with Cross-type membrane valve, retaining thread and protection	Троакар з перехресною мембраною, з різьбою та атравматичний	HF2016.36	Φ10.5 x 110mm			
			HF2016.37	Φ5.5 x 110mm			
			Trocar with Magnetic ball valve	Троакар з магнітним кульковим клапаном та пірамідальним стилетом	HF2016.41	Φ5.5 x 110mm	
					HF2016.43	Φ10.5 x 110mm	
Trocar with Magnetic ball valve with protection	Троакар з магнітним кульковим клапаном та атравматичним стилетом	HF2016.42	Φ10.5 x 110mm				
		HF2016.44	Φ5.5 x 110mm				
	Trocar (Cross-type membrane valve)	Троакар з силіконовим клапаном та пірамідальним стилетом	HF2207	Φ3 x 330mm			
	Reducer	Перехідник	HF2017.1	Φ10.5 - Φ5.5mm			
			HF2017.2	Φ5 - Φ3mm			
	Adaptor	Перехідник нахідний	HF2017.4	Φ10.5 - Φ5.5mm			

	Reducer	Перехідник пластиковий	HF2017.5	Ф10.5 - Ф5.5mm	
	Sealing cap	Ковпачок силіконовий	HF6002.1	Ф5mm	
			HF6002.2	Ф10.5mm	
			HF6002.3	Ф12.5mm	
	Cross-type membrane valve	Клапан-перехресна мембрана (силіконова)	HF6001.1	Ф5mm	
			HF6001.2	Ф10mm	
	O-ring	Ууцільнювальне кільце	HF6003.3	Ф5.5mm	
			HF6003.2	Ф10.5mm	

### КЛІПАПЛІКАТОР ДЛЯ НАКЛАДАННЯ СУДИННИХ КЛІПС (в комплекті 2 кліпси)



					
	Clip applicator set with 2 clips: Clip with teeth – 1 ps. Clip toothless – 1 ps.	Кліпаплікатор в комплекті 2 кліпси: Кліпса з насіченням – 1шт. Кліпса без насічення – 1шт.	HF2004.22	S602-122	

### ЗАТИСКАЧ ДЛЯ ФОРМУВАННЯ ШВА



					
	Purse stitching Clamp	Затискач для формування шва	HF2007.92	-	

### ТРЕНАЖЕР ДЛЯ ВІДПРАЦЮВАННЯ МАНУАЛЬНИХ НАВИЧОК

					
В КОМПЛЕКТІ ТРИ ОДНОРАЗОВИХ ІНСТРУМЕНТА					

РЕТРАКТОРИ					
					
	Retractor fan-shaped	Щипці трипелюсткові у формі віяла	S401-392	Ф5 x 350mm	
					
	Retractor fan-shaped	Ретрактор п'ятипелюстковий	HF2010.3	Ф5 x 350mm	
					
	Retractor Articulating	Ретрактор п'ятипелюстковий гнучкий	HF2010.1	Ф10 x 350mm	





МАНІПУЛЯТОР ВИТЯГУЮЧІЙ ГНУЧКИЙ					
					
	Articulating extracting manipulator	Маніпулятор витягаючий гнучкий	HF2003.1KW	Ф10 x 330mm	







РАНОРОЗШИРЮВАЧ З ТРИСКАЧКОЮ					
					
	Retractor Two paddle	Ранорозширювач двопелюстковий з тріскачкою	HF2030	-	
					
	Retractor Three paddle	Ранорозширювач трипелюстковий з тріскачкою	HF2030.1	-	















ГОЛКА ВЕРЕША					
					
	Veress needle	Голка Вереша	HF2014.1	Φ2.5 x 120mm	
			HF2014.2	Φ2.2 x 100mm	
	Quick coupling	Швидке зчеплення (Канюля Луер)	HT1001	-	

ГОЛКА АСПІРАЦІЙНА					
					
	Aspiration needle Type #1	Гоолка аспіраційна Тип #1	HF2013	Φ5 x 330mm (Φ0,8mm)	
	Aspiration needle Type #2	Гоолка аспіраційна Тип #2	HF2013	Φ5 x 330mm (Φ1,0mm)	
	Aspiration needle Type #3	Гоолка аспіраційна Тип #3	HF2013	Φ5 x 330mm (Φ1,2mm)	
	Aspiration needle Type #4	Гоолка аспіраційна Тип #4	HF2013	Φ5 x 330mm (Φ1,5mm)	
	Aspiration needle Type #5	Гоолка аспіраційна Тип #5	HF2013	Φ5 x 330mm (Φ1,7mm)	
	Aspiration needle Type #6	Гоолка аспіраційна Тип #6	HF2013	Φ5 x 330mm (Φ2,0mm)	

АСПИРАТОР - ІРРИГАТОР					
					
	Sliding	Аспіратор - іригатор з ковзаючим клапаном	HF2015.1	Φ10 x 330mm	
					
	Sliding	Аспіратор - іригатор з ковзаючим клапаном	HF2015.2	Φ5 x 330mm	
	Аспіратор - іригатор важільного типу, без змінної трубки		HF2015.2-1		
					
	Spring valve	Аспіратор - іригатор з пружинним клапаном	HF2015.3	Φ5 x 330mm	



					
	Набір для аспірації та іригації важильного типу. Діаметр трубок 5мм, 10мм, довжина 330мм	S401-461			
					
	Набір для аспірації та іригації кнопкового типу. Діаметр трубок 5мм, 10мм, довжина 330мм	S401-463			
					
	Sliding Type #1	Трубка змінна для аспіратора-іригатора, тип № 1, діаметр 5мм	HF2015.4	Φ5	
					
	Sliding Type #2	Трубка змінна для аспіратора-іригатора, тип № 2, діаметр 10мм	HF2015.4	Φ10	
					
	Sliding Type #3	Трубка змінна для аспіратора-іригатора, тип № 3, діаметр 5мм	HF2015.4	Φ5	
					
	Sliding Type #4	Трубка змінна для аспіратора-іригатора, тип № 4, діаметр 10мм	HF2015.4	Φ10	

ЕЛЕКТРОДИ МОНОПОЛЯРНІ					
					
	Electrode Probe	Електрод зонд	HF2011	Φ5 x 330mm	
	Electrode Hook 90°	Електрод гачок 90°	HF2011.1	Φ5 x 330mm	
	Electrode Spatula	Електрод шпатель	HF2011.2	Φ5 x 330mm	
	Electrode Needle	Електрод голка	HF2011.3	Φ5 x 330mm	
	Electrode Knife	Електрод ніж	HF2011.4	Φ5 x 330mm	
	Electrode Hook 0°	Електрод гачок 0°	HF2011.11	Φ5 x 330mm	
	Electrode Hook 45°	Електрод гачок 45°	HF2011.12	Φ5 x 330mm	
	Electrode Hook 130°	Електрод гачок 130°	HF2011.13	Φ5 x 330mm	
	Electrode Hook 180°	Електрод гачок 180°	HF2011.14	Φ5 x 330mm	

	Electrode Probe	Електрод зонд	HF2205	Ф3 x 330mm	
	Electrode Hook 90°	Електрод гачок 90°	HF2205.1	Ф3 x 330mm	

### ЕЛЕКТРОДИ З КАНАЛОМ ДЛЯ АСПІРАЦІЇ-ІРИГАЦІЇ

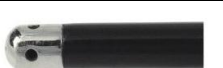

	Electrode Probe	Електрод зонд з каналом для аспірації-іригації	HF2011.9	Ф5x330mm	
	Electrode Flexible Hook	Електродний гнучкий гачок з каналом для аспірації-іригації	HF2011.10	Ф5x330mm	

### ЕЛЕКТРОД З КАНАЛОМ ДЛЯ АСПІРАЦІЇ-ІРИГАЦІЇ ДЛЯ ТОРОКАСКОПІЇ

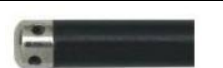

	S/I tube with electrode	Електрод з каналом для аспірації-іригації	HF2011.8	Ф10x330mm	
---	-------------------------	---	----------	-----------	--





### КАБЕЛЬ МОНОПОЛЯРНИЙ

















	Monopolar cord	Кабель монополярний	HG1001	3000mm	
	Connector for OLYMPUS	Роз'єм для OLYMPUS	HG1005	-	
	Connector for STORZ	Роз'єм для STORZ	HG1009.1	-	

### ІНСТРУМЕНТ ДЛЯ ОПУСКАННЯ ТА ЗАТЯГУВАННЯ ВУЗЛА







	Close head for suture (metallic) – Type 1	Інструмент для опускання та затягування вузла, Тип 1	HF2009b	Ф5 x 330mm	
	Close head for suture (plastic) – Type 2	Інструмент для опускання та затягування вузла, Тип 2	HF2009	Ф5 x 330mm	
	Close head for suture (metallic) – Type 3	Інструмент для опускання та затягування вузла, Тип 3	HF2009.1	Ф5 x 330mm	
	Head with notch for suture (metallic) – Type 4	Інструмент для опускання та затягування вузла, Тип 4	HF2009.2	Ф5 x 330mm	















СКАЛЬПЕЛЬ ЖОВЧНИХ ПРОТОК (ІНЖЕКТОРНИЙ)					
					
	Bile Dust Scalpel – Type 1	Скальпель жовчних проток, Тип 1	HF2012	Ф5 x 330mm	
	Bile Dust Scalpel – Type 2	Скальпель жовчних проток, Тип 2	HF2012	Ф5 x 330mm	
					
	Bile Dust Scalpel	Скальпель жовчних проток	HF2012.1	Ф10 x 330mm	



















ГОЛКА ДЛЯ ГРИЖ					
					
	Closure forceps (Hernia needle)	Щипці для закриття (грижова голка)	HF2803	-	
					
	Hernia patcher	Голка для латання гриж	HF2803.1	Ф2,5mm	
					
	Hernia patcher	Голка для латання гриж	HF2803.2	Ф2,5mm	
					
	Hernia needle (flat shape)	Голка для грижі (плоскої форми)	HF2801	Ф1,5mm	
					
	Hernia needle	Голка для грижі	HF2802	Ф1,5mm	
					
	Hernia needle	Голка для грижі	HF2802.1	Ф1,5mm	



















РАНОРОЗШИРЮВАЧ					
					
	Dilator	Ранорозширювач	HF2321.5	Ф10mm/15mm	
			HF2321.5	Ф10mm/18mm	

РЕТРАКТОР З ВИГИНОМ					
					
	Half ring	Ретрактор з вигином - напівкільце	HF2701		
	Circle (downward)	Ретрактор з вигином – Коло (зверху вниз)	HF2702		
	Circle (upward)	Ретрактор з вигином – Коло (знизу вверху)	HF2703		

















ІНСТРУМЕНТИ ДЛЯ ЩИТОПОДІБНОЇ ЗАЛОЗИ					
					
	Separator	Сепаратор	HF2209	Ф10 x 350mm	
					
	Separator, articulating	Сепаратор гнучкий	HF2208	Ф5 x 350mm	
					
	Thyroid Separator	Сепаратор щитоподібний	HF2210	Ф5 x 350mm	
					
	Inspirator	Трубка аспіраційна	HF2213	Ф2,5 x 250mm	
					
	Hook	Гак	HF2211	Ф1,8 x 250mm	

ІНСТРУМЕНТ Ф5мм						
						
МАЛЮНОК	НАЗВА	АРТИКЛЬ	ПАРАМЕТРИ			ЦІНА
			C	D		
						
	Dissecting, straight	Дисектор прямий	HF2005.1	17 mm Ф5 x 330mm	S401-261	▲
	Maryland	Дисектор "Меріленд"	HF2005.2	17 mm Ф5 x 330mm	S401-262B	
	Dissecting, curved 30°	Дисектор зігнутий 30°	HF2005.3	17 mm Ф5 x 330mm	S401-262	
	Dissecting, curved 45°	Дисектор зігнутий 45°	HF2005.4	17 mm Ф5 x 330mm	S401-263	
	Dissecting, curved 70°	Дисектор зігнутий 70°	HF2005.5	17 mm Ф5 x 330mm	S401-264	
	Dissecting, right angled 90°	Дисектор зігнутий 90°	HF2005.6	17 mm Ф5 x 330mm	S401-265	
	Grasping, plate-shaped wavy teeth	Затискач, пластинчастий хвилясті зуби	HF2005.7	17 mm Ф5 x 330mm	S401-266	
	Grasping, "pike mouth"	Затискач "Щучій рот"	HF2005.8	17 mm Ф5 x 330mm	S401-273	
	Scissor, straight with serration	Ножиці прямі з насічкою	HF2006.1	13 mm Ф5 x 330mm	S401-253	
	Scissor, straight. Single action	Ножиці прямі одnobраншові	HF2006.2	13 mm Ф5 x 330mm	S401-251	
	Scissor, curved, dual action	Ножиці зігнуті двобраншові	HF2006.3	15 mm Ф5 x 330mm	S401-256	
	Scissor, hooked	Ножиці дзьобоподібні	HF2006.4	9 mm Ф5 x 330mm	S401-258	



	Grasping, extracting with 2 x 3 teeth	Затискач для вилучення, 2 на 3 зуба	HF2007	14 mm Φ5 x 330mm	S401-271.1	
	Grasping, blunt with wavy teeth	Затискач тупокінцевий з хвилястими зубами	HF2007.1	17 mm Φ5 x 330mm	S401-266	
	Grasping, atraumatic with grid flat teeth	Затискач атрауматичний з сітчастими плоскими зубцями	HF2007.4	18 mm Φ5 x 330 mm		
	Grasping, fenestrated and hollow	Затискач вікончастий овальний	HF2007.5	15 mm Φ5 x 330mm	S401-279	
	Grasping, distal 2 x 3 claws with wavy teeth	Затискач дистальний 2 x 3 кігтя з хвилястими зубцями	HF2007.6	15 mm Φ5 x 330mm		
	Grasping, jaw cup with wavy teeth border	Затискач форма браншів з хвилястими зубцями по краю	HF2007.7	10 mm Φ5 x 330mm		
	Grasping, atraumatic jaw cup, fenestrated	Затискач атрауматичний, форма браншів вікончаста («Граспер»)	HF2007.8	18 mm Φ5 x 330mm	S401-280	
	Gallbladder grasping, distal horizontal teeth, fenestrated	Затискач для жовчного міхура, вікончастий, дистальні та горизонтальні зубці	HF2007.9	21 mm Φ5 x 330mm	S401-275	
	Grasping, plate-shaped, atraumatic, fenestrated	Затискач пластинчастий, атрауматичний, вікончастий	HF2007.10	21 mm Φ5 x 330 mm	S401-281	
	Grasping, distal horizontal teeth with hollow	Затискач дистальні горизонтальні зубці з порожнинами	HF2007.11	21 mm Φ5 x 330mm	S401-397	
	Grasping, distal pyramidal-shaped teeth, single action	Затискач с зубцями пірамідальної форми. одnobраншовий	HF2007.12	31 mm Φ5 x 330mm		
	Grasping, long nose with pyramidal-shaped teeth	Затискач довгий ніс з пірамідальною формою зубів	HF2007.13	25 mm Φ5 x 330mm	S401-276	
	Grasping, plate-shaped, concave-convex jaw	Затискач плоскої форми з вигнуто-випуклою браншою	HF2007.14	30 mm Φ5 x 330mm	S401-276	
	Mesentery grasping, fenestrated	Затискач для брижі, вікончастий ("Напівхвиля")	HF2007.15	20 mm Φ5 x 330mm	S401-335	
	Grasping, distal 2 x 3 claws, single action	Затискач дистальні кігті 2 на 3, одnobраншовий	HF2007.16	30 mm Φ5 x 330mm		
	Intestinal grasping, plate-shaped, fenestrated	Затискач кишковий, плоскої форми, вікончастий	HF2007.17	35 mm Φ5 x 330mm	S401-337	
	Grasping, long nose, distal horizontal teeth with hollow	Затискач довгий ніс, дистальні горизонтальні зубці з порожнинами («Алліс»)	HF2007.18	30 mm Φ5 x 330mm	S401-397	
	Grasping, "Pike mouth" with spoon, distal grid flat teeth	Затискач "Щучий рот" з ложкою, дистальна сітка плоских зубців («Аллігатор»)	HF2007.19	17 mm Φ5 x 330mm	S401-273	



















	Grasping, distal 2 x 3 claws	Затискач дистальні кігті 2 x 3	HF2007.21	22 mm Φ5 x 330mm		
	Appendix grasping, fenestrated and hollow	Затискач для апендикса, вікончастий з порожнинами	HF2007.22	21 mm Φ5 x 330mm	S401-333	
	Grasping, long nose plate-shaped with vertical groove	Затискач довгий ніс пластинчастої форми з вертикальною канавкою	HF2007.23	35 mm Φ5 x 330mm	S401-276	
	Grasping, spiked	Затискач з шипами біопсійні	HF2007.24	17 mm Φ5 x 330mm	S401-113	
	Universal grasping	Затискач універсальний	HF2007.25	21 mm Φ5 x 330mm	S401-274	
	Grasping, distal 2 x 3 claws with horizontal serration	Затискач дистальний 2 x 3 кігті з горизонтальною насічкою	HF2007.26	17 mm Φ5 x 330mm	S401-271.1	
	Grasping, distal 2 x 3 claws with horizontal serration, fenestrated	Затискач, дистальні кігті 2 x 3 з горизонтальною насічкою, вікончастий	HF2007.27	17 mm Φ5 x 330mm	S401-272B	
	Grasping, atraumatic	Затискач атравматичний	HF2007.28	21 mm Φ5 x 330mm	S401-281-2	
	Grasping, distal pyramidal-shaped teeth with fenestrated hollow	Затискач, дистальні зубці пірамідальної форми, вікончастий з порожниною	HF2007.29	25 mm Φ5 x 330mm	S401-275	
	Grasping, toothless with distal spoon and fenestrated	Затискач дистальний з одним кігтем, беззубий	HF2007.31	22 mm Φ5 x 330mm		
	Grasping, distal with single claw, toothless	Затискач дистальний з одним кігтем, беззубий	HF2007.32	21 mm Φ5 x 330mm	S401-390	
	Grasping with distal vertical serration	Затискач з дистальною вертикальною насічкою	HF2007.33	17 mm Φ5 x 330mm	S401-398	
	Gastric grasping with distal fenestrated	Затискач шлунковий, дистальний, вікончастий	HF2007.34	25 mm Φ5 x 330mm	S401-332A	
	Bowel grasping with horizontal serration	Затискач кишковий з горизонтальною насічкою	HF2007.35	21 mm Φ5 x 330mm	S401-334	
	Gastric grasping with fenestrated single action	Затискач шлунковий вікончастий одnobраншовий	HF2007.36	30 mm Φ5 x 330mm	S401-332B	
	Grasping, fenestrated and hollow	Затискач вікончастий з порожниною	HF2007.37	17 mm Φ5 x 330mm	S401-279	
	Grasping, hollow	Затискач з порожниною	HF2007.38	17 mm Φ5 x 330mm		
	Ureteral grasping, toothless	Затискач уретральний беззубий	HF2007.39	17 mm Φ5 x 330mm		













	Tubal grasping with distal circular plate	Затискач трубкоподібний з дистальною круглою пластиною	HF2007.40	15 mm Φ5 x 330mm		
	Bowel grasping with single fenestrated jaw	Затискач кишковий, одна бранша вікончаста	HF2007.41	40 mm Φ5 x 330mm		
	Bowel grasping with dual fenestrated jaw	Затискач кишковий, дві бранші вікончасті	HF2007.42	40 mm Φ5 x 330mm	S401-339	
	Bowel grasping with wavy teeth	Затискачі кишкові, з хвилястими зубцями	HF2007.43	30 mm Φ5 x 330mm		
	Grasping with distal 1 x 2 claws	Затискач с дистальними 1 x 2 кігтями	HF2007.44	21 mm Φ5 x 330mm		
	Lobe grasping with distal fenestrated serration	Затискач мочкоподібний, вікончастий с дистальним насиченням	HF2018A.6	32 mm Φ5 x 330mm		
	Knot tying forceps	Затискач для в'язання вузла	HF2020	17 mm Φ5 x 330mm		
	Knot tying forceps	Затискач для в'язання вузла	HF2020.1	17 mm Φ5 x 330mm		
	Knot tying forceps	Затискач для в'язання вузла	HF2020.2	17 mm Φ5 x 330mm		
	Biopsy forceps with cup, single jaw action	Щипці біопсійні з чашою, одnobраншові	HF2021	15 mm Φ5 x 330mm		
	Tapered nose, horizontal serration with jaw cup	Конічний ніс, горизонтальне насичення, чашоподібні бранші	HF2024	15 mm Φ5 x 330mm		
	Blunt nose, horizontal serration with jaw cup	Тупокінцевий, горизонтальна насичка з чашоподібними браншами	HF2024.1	15 mm Φ5 x 330mm		
	Bullet nose, horizontal serration with jaw cup	Кулеподібний, горизонтальна насичка з чашоподібними браншами	HF2025	15 mm Φ5 x 330mm		
	Biopsy forceps, dual jaw action	Щипці біопсійні, двобраншові	HF7005	15 mm Φ5 x 330mm		
	Biopsy forceps, spiked, jaw cup	Щипці біопсійні чашоподібні з шипом	HF7004	15 mm Φ5 x 330mm		
	Biopsy punch with serration border	Викушувач біопсійний, з насиченням по краю	HF7010	17 mm Φ5 x 330mm		

### 10mm INSTRUMENTS / ІНСТРУМЕНТ Φ10мм

	Scissor, straight	Ножиці прями	HF2006	25 mm Φ10 x 330mm	S401-383	
	Scissor, curved left, dual action	Ножиці зігнуті вліво, двобраншові	HF2006.8	25 mm Φ10 x 330mm		









	"Maryland"	Дисектор "Меріленд"	HF2005.9	30 mm Ф10 x 330mm		
	Dissecting, right angled	Дисектор правокутній	HF2005.10	Ф10 x 330mm	S401-368	
	Dissecting, right angled, pyramidal-shaped teeth 90°	Дисектор правокутній пірамідальної форми, зубці 90°	HF2005.11	20 mm Ф10 x 330mm	S401-368	
	Grasping, long nose, pyramidal-shaped teeth	Затискач подовжений, пірамідальна форма зубців	HF2004	70 mm Ф10 x 330mm		
	Grasping, fenestrated	Щипці вікончасті	HF2004.1	80 mm Ф10 x 330mm		
	Vascular blocking forceps	Затискач для блокування судин	HF2004.2	65 mm Ф10 x 330mm	S401-282	
	Distal hollow with horizontal serration	Затискач с дистальною порожниною, та горизонтальною насічкою	HF2004.3	30 mm Ф10 x 330mm	S401-286	
	Gastric grasping, distal fenestrated	Затискач шлунковий, дистальний, вікончастий	HF2004.4	40 mm Ф10 x 330mm	S401-276-1	
	Grasping, pyramidal-shaped teeth	Затискач з пірамідальною формою зубців	HF2004.5	55 mm Ф10 x 330mm	S401-276-3	
	Grasping, anastomatic traction	Затискач анатомічний для тракації	HF2004.7	30 mm Ф10 x 330mm	S401-276-3	
	Grasping, atraumatic, hollow	Затискач атравматичний з порожниною	HF2004.8	25 mm Ф10 x 330mm	S401-279-2	
	Gastric grasping, spoon-shaped tip	Затискач шлунковий з ложкоподібним носиком	HF2004.9	40 mm Ф10 x 330mm	S401-332C	
	Grasping, 'pike mouth', dual action	Затискач "Щучий рот", двобраншовий	HF2004.10	40 mm Ф10 x 330mm	S401-273-1	
	Grasping, distal horizontal serration	Затискач з дистальним горизонтальним насінням	HF2004.11	45 mm Ф10 x 330mm	S401-297	
	Grasping, atraumatic, fenestrated	Затискач атравматичний вікончастий	HF2004.12	40 mm Ф10 x 330mm	S401-276-1	
	Gallbladder grasping, distal horizontal serration	Затискач для жовчного міхура з дистальним горизонтальним насінням	HF2004.13	40 mm Ф10 x 330mm	S401-283	
	Splenic pedicle vascular grasping	Затискач судинний, селезінкоподібна бранша	HF2004.14	65 mm Ф10 x 330mm		
	Intestinal grasping, articulating, pyramidal-shaped teeth	Затискачі кишковий, шарнірний з зубцями пірамідальної форми	HF2004.16	45 mm Ф10 x 330mm		

	Intestinal grasping, articulating, pyramidal-shaped teeth, fenestrated	Затискач кишковий вікончастий, шарнірний з зубцями пірамідальної форми	HF2004.17	45 mm Ф10 x 330mm		
	Grasping, toothless	Затискач беззубий	HF2004.18	45 mm Ф10 x 330mm	S401-276-2	
	Grasping, grid flat teeth	Затискач з сітчастими плоскими зубцями	HF2004.19	45 mm Ф10 x 330mm		
	Lung forceps, distal wavy teeth, fenestrated	Щипці легеневі вікончасті, дистальні хвилясті зубці	HF2004.20	40 mm Ф10 x 330mm	S401-284	
	Lithotomy forceps	Щипці літотомічні	HF2003	30 mm Ф10 x 330mm		
	Grasping, Distal 2 x 3 claws	Затискач дистальні кігті 2 x 3	HF2002	30 mm Ф10 x 330mm	S401-381	
	Grasping, Distal 2 x 3 claws, single claw tip	Затискач дистальні кігті 2 x 3, на кінчику один клик	HF2002.2	37 mm Ф10 x 330mm		
	Dissecting, "Maryland", articulating	Дисектор "Меріленд", шарнірний	HF2005.2KW	35 mm Ф10 x 330mm		
	Gallbladder grasping, articulating	Затискач для жовчного міхура, шарнірний	HF2007.9KW	40 mm Ф10 x 330mm		
	Biliary tract lithotomy forceps, horizontal open, bend	Щипці для вилучення камення з жовчовивідних шляхів, зігнуті, горизонтальне відкриття	HF2031	15 mm Ф10 x 330mm		
	Biliary tract lithotomy forceps, vertical open, bend	Щипці для вилучення камення з жовчовивідних шляхів, зігнуті, вертикальне відкриття	HF2031.1	15 mm Ф10 x 330mm		

\*Варіанти ручок

		
	Type B / Тип B	





ІНСТРУМЕНТ Ф3мм (ПЕДІАТРИЧНИЙ)						
	Scissor, curved	Ножиці вигнуті	HF2204	Ф3 x 330mm		
	Dissector, straight	Дисектор прямий	HF2204.1	Ф3 x 330mm		

	'Maryland'	Дисектор "Меріленд"	HF2204.2	Φ3 x 330mm		
	Pyloric forceps	Щипці пілоричні	HF2204.3	Φ3 x 330mm		
	"Pike mouth" forceps	Затискач "Щучій рот"	HF2202.1	Φ3 x 330mm		
	Grasping, distal 2 x 3 claws	Затискач дистальні кігті 2 x 3	HF2202.2	Φ3 x 330mm		
	Grasping, blunt nose	Затискач тупокінцевий	HF2202.3	Φ3 x 330mm		
	Grasping, fenestrated, atraumatic	Щипці вікончасті атравматичні	HF2202.4	Φ3 x 330mm		
	Grasping, "Allis"	Затискач "Еліс"	HF2202.5	Φ3 x 330mm		
	Gallbladder Grasping	Затискач для жовчного міхура	HF2202.6	Φ3 x 330mm		
	Scissor, straight, single action	Ножиці прямі одnobраншові	HF2203	Φ3 x 330mm		





### ЩИПЦІ ТА ДИСЕКТОРИ БІПОЛЯРНІ (КАБЕЛЬ В КОМПЛЕКТІ)

	Maryland, dual action	Дисектор біполярний "Меріленд" двобраншовий	HF2319	Φ5 x 330mm		
	Maryland, single action	Дисектор біполярний "Меріленд" одnobраншовий	HF2319.1	Φ5 x 330mm		
	Atraumatic, dual action	Затискач біполярний атравматичний, двобраншовий	HF2319.2	Φ5 x 330mm		
	Atraumatic, single action	Затискач біполярний атравматичний, одnobраншовий	HF2319.3	Φ5 x 330mm		
	Bipolar cable	Кабель біполярний	HG1002	-		

**ЩИПЦІ БІПОЛЯРНІ КОАГУЛЯЦІЙНІ З ПРУЖИННОЮ РУЧКОЮ Ф5мм (В КОМПЛЕКТЕ З КАБЕЛЕМ)**













	Bipolar forceps, Plate-shaped, straight	Щипці біполярні коагуляційні, пластинчасті, прямі	HF2316	Ф5 x 330mm	
	Bipolar forceps, Plate-shaped, curved	Щипці біполярні коагуляційні, пластинчасті, зігнуті	HF2316.1	Ф5 x 330mm	
	Bipolar forceps, Atraumatic, fenestrated	Щипці біполярні коагуляційні, атравматичні, вікончасті	HF2316.2	Ф5 x 330mm	
	Bipolar cable	Кабель біполярний	HG1002B		

**ЩИПЦІ БІПОЛЯРНІ КОАГУЛЯЦІЙНІ Ф5мм (В КОМПЛЕКТЕ З КАБЕЛЕМ)**

	Bipolar forceps Plate-shaped, straight	Щипці біполярні коагуляційні, пластинчасті, прямі	HF2316.3	Ф5 x 330mm	
	Bipolar forceps Plate-shaped, curved	Щипці біполярні коагуляційні, пластинчасті, зігнуті	HF2316.4	Ф5 x 330mm	
	Bipolar forceps Atraumatic, fenestrated	Щипці біполярні коагуляційні, атравматичні, вікончасті	HF2316.5	Ф5 x 330mm	
	Bipolar forceps Bipolar cable	Кабель біполярний	HG1002B		

**ЩИПЦІ ДЛЯ ХОЛАНГЕОГРАФІЇ Ф5мм**









	Cholangiography forceps	Щипці для холангіографії	HF2019	Ф5 x 330mm	
---	-------------------------	--------------------------	--------	------------	--

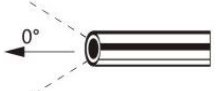
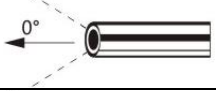

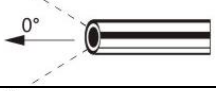

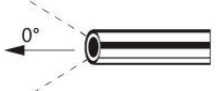
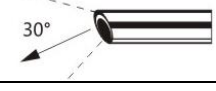

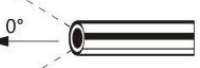

	Dissecting forceps, curved	Щипці розсікаючі, вигнуті	HF2005.2S	20mm Ф6 x 360mm	
	Debaquey Grasper	Щипці "Дебейки"	HF2005.3S	Ф6 x 360mm	
	Dissecting forceps, curved	Щипці розсікаючі, вигнуті	HF2005.6S	25mm Ф6 x 360mm	
	Dissecting forceps, curved	Щипці розсікаючі, вигнуті	HF2005.7S	30mm Ф6 x 360mm	
	Dissecting forceps, curved 70°	Щипці розсікаючі, вигнуті 70°	HF2007S	Ф6 x 360mm	
	Dissecting forceps, curved 90°	Щипці розсікаючі, вигнуті 90°	HF2007.1S	Ф6 x 360mm	
	Dissecting scissor large	Ножниці розсікаючі, "Великі"	HF2006.3S	Ф6 x 360mm	
	Dissecting scissor Small	Ножниці розсікаючі "Малі"	HF2006.4S	Ф6 x 360mm	
	Grasper, Allis	Щипці "Еліс"	HF2007.3S	Ф6 x 360mm	
	Needle holder Straight	Голкотримач прямий	HF2008S	Ф6 x 360mm	
	Needle holder Curved	Голкотримач зігнутий	HF2008.1S	Ф6 x 360mm	
	Masher grasper	Щипці для стискання	HF2018S	14,5mm Ф6 x 360mm	
			HF2018.1S	11,5mm Ф6 x 360mm	
	Masher grasper	Щипці для стискання	HF2010S	13,5mm Ф6 x 360mm	
			HF2010.1S	10,5mm Ф6 x 360mm	
	Masher grasper	Щипці для стискання	HF2009S	10,5mm Ф6 x 360mm	
			HF2009.1S	7,5mm Ф6 x 360mm	
	Trocar (blunt distal tip)	Торакопорт	HF7001	Ф10.5 x 70mm	
			HF7001.2	Ф12.5 x 70mm	
			HF7002	Ф5.5 x 70mm	

## ОПТИЧНІ ТРУБКИ

Number: MIT2016-02

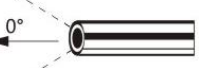
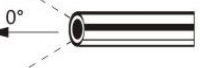



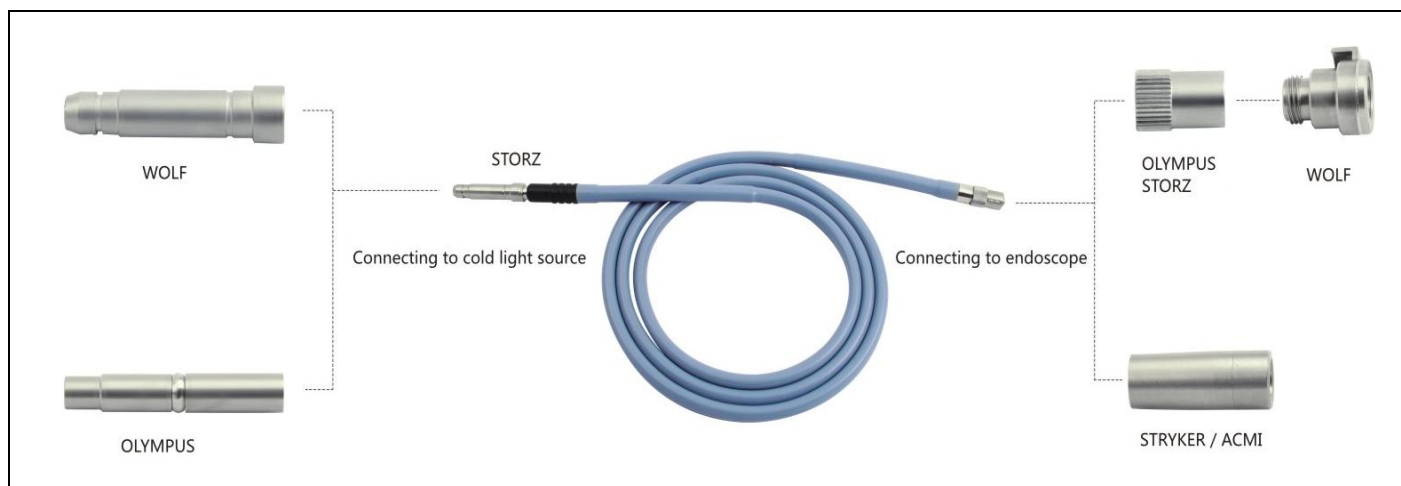

Date: 01-03-2016

ОПТИЧНІ ТРУБКИ					
					
Picture Малюнок	Product name Назва	Item number Артикул	Specification Специфікація		
<b>ЛАПАРОСКОПІЯ</b>					
	Laparoscope 0°	Лапароскоп 0°	HF0001 S401-011	Φ5 x 330mm	
	Laparoscope 0°	Лапароскоп 0°	HF0001.1 S401-001	Φ10 x 330mm	
	Laparoscope 30°	Лапароскоп 30°	HF0002 S401-012	Φ5 x 330mm	
	Laparoscope 30°	Лапароскоп 30°	HF0002.1 S401-002	Φ10 x 330mm	
<b>ТОРАКОСКОПІЯ</b>					
	Thoracoscope 0°	Торакоскоп 0°	HF1001.1	Φ10 x 230mm	
	Thoracoscop 30°	Торакоскоп 30°	HF1002.1	Φ10 x 230mm	
<b>ЦИСТОУРЕТРОСКОПІЯ, РЕЗЕКТОСКОПІЯ, ЦИСТОЛИТОТРИПСІЯ</b>					
	Cystoscope / Hysteroscope 0°	Цистоскоп / Гістероскоп 0°	HA0010 S602-101	Φ4 x 302mm	
	Cystoscope / Hysteroscope 30°	Цистоскоп / Гістероскоп 30°	HA0012 S602-102	Φ4 x 302mm	
	Cystoscope / Hysteroscope 70°	Цистоскоп / Гістероскоп 70°	HA0013 S602-103	Φ4 x 302mm	
	Cystoscope 0° (Pediatric)	Цистоскоп 0° (Дитячий)	HA0210	Φ2,7 x 205mm	

	Cystoscope 30° (Pediatric)	Цистоскоп 30° (Дитячий)	HA0211	Φ2,7 x 205mm	
<b>ARTHROSCOPY / АРТРОСКОПИЯ</b>					
	Arthroscope 0°	Артроскоп 0°	HB0110	Φ4 x 175mm	
	Arthroscope 30°	Артроскоп 30°	HB0112	Φ4 x 175mm	
	Arthroscope 70°	Артроскоп 70°	HB0113	Φ4 x 175mm	
<b>ГІСТЕРОСКОПИЯ, ЦИСТОСКОПИЯ</b>					
 <p>1 Connecting to OLYMPUS light guide cable Connecting to STORZ light guide cable</p> <p>2 Connecting to WOLF light guide cable</p> <p>3 Connecting to ACMI, STRYKER light guide cable</p>					
	Hysteroscope 0°	Гістероскоп 0°	HG0107	Φ6,6 x 220mm	
	Hysteroscope 0°	Гістероскоп 0°	HG0108	Φ5,3 x 220mm	
	Hysteroscope 22°	Гістероскоп 22°	HG0101.1	Φ6,6 x 220mm	
	Hysteroscope 22°	Гістероскоп 22°	HG0106	Φ5,3 x 220mm	
					
	Cystoscope / Hysteroscope 30°	Цистоскоп / Гістероскоп 30°	HG0012	Φ4 x 302mm	
	Cystoscope / Hysteroscope 30°	Цистоскоп / Гістероскоп 30°	HG0022	Φ2,9 x 302mm	
	Cystoscope / Hysteroscope 12°	Цистоскоп / Гістероскоп 12°	HA0011 S602-104	Φ4 x 302mm	





















	Light cable	Световодный кабель (оптоволоконный)	HT5012	Φ4.5 x 2000mm	
			HT5020	Φ4.5 x 2500mm	
			HT5021	Φ4.5 x 3000mm	
	Adaptor for WOLF endoscope	Переходник для эндоскопа WOLF	HT1003		
	Adaptor for WOLF cold light source	Переходник для источника света WOLF	HT1004		
	Adaptor for OLYMPUS cold light source	Переходник для источника света OLYMPUS	HT1005		
	Adaptor for STRYKER endoscope	Переходник для эндоскопа STRYKER	HT1006		
	Adaptor for ACMI endoscope	Переходник для эндоскопа ACMI	HT1007		
	Adaptor for ACMI, STRYKER cold light source	Переходник для источника света ACMI, STRYKER	HT1008		





## ГІНЕКОЛОГІЯ

Number: MIT2016-02

Date: 12-12-2019





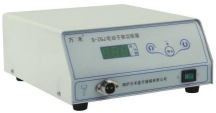

POWERED HYSTERA-CUTTER / МОРЦЕЛЯТОР					
					
Picture Малюнок	Product name Назва	Item number Артикул	Specification Специфікація		
					
	Morcellator	Нож Морцелятора	HF3012.1	Φ10 x 260mm	
			HF3012.2	Φ15 x 260mm	
			HF3012.7	Φ18 x 260mm	
					
	Guiding bar	Направляющая Морцелятора	HF3016	Φ10 x 260mm	
					
	Guiding bar	Направляющая Морцелятора	HF3016.1	Φ15 x 260mm	
			HF3016.2	Φ18 x 260mm	
					
	Convertor	Переходник	HF3025.1	Φ10 / Φ15mm	
			HF3025.2	Φ10 / Φ18mm	
					
	Cannulae	Уплотнительная канюля	HF3023	Φ15mm	
			HF3026	Φ18mm	

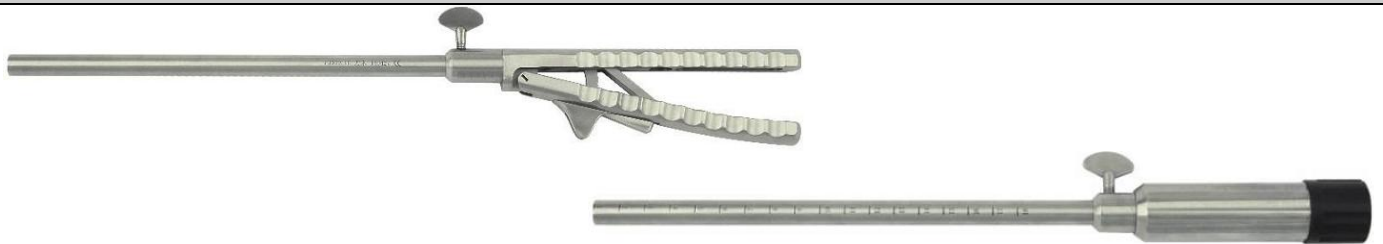
					
	Dilator	Расширитель	HF3024	Φ10 / Φ15mm	
			HF3028	Φ10 / Φ18mm	
					
	Handpice	Рукоятка	HF3002		
					
	Uterine claw forceps	Когтевой захват	HF3006	Φ10 x 400mm	
			HF3006.1	Φ5 x 400mm	
					
	Graduated rod	Стержень измеритель	HF3010	Φ5 x 500mm	
					
	Myoma Drill	Штопор для миоматозных узлов	HF3017	Φ10 x 400mm	
			HF3018	Φ5 x 400mm	
					
	Knot pusher	Палочка для опускания узла	HF2009	Φ5 x 330mm	
					
	Palpation probe	Зонд пальпатор	HF3011	Φ5 x 450mm	
					
	Uterine Manipulator	Маточная канюля для хромосальпингографии	HF3009		
	Convertor	Редьюсер	HF3025	Φ10 / Φ15mm	
			HF3027	Φ10 / Φ18mm	
	Convertor	Редьюсер (пластиковый)	HF3027.1	Φ10 / Φ15mm	
			HF3027.2	Φ10 / Φ18mm	
	Cord	Кабель	HF3002.2		







	Sealing cap	Силиконовый уплотнитель к канюле	HF6001.4	Φ15mm	
			HF6001.5	Φ18mm	
	Sealing cap for Morcellator	Силиконовый уплотнитель к Морцелятору	HF6002.8	Φ15 / Φ10mm	
			HF6002.9	Φ18 / Φ10mm	
	Sealing cap for Morcellator	Силиконовый уплотнитель к ножу Морцелятора	HF6002.2	Φ10mm	
			HF6002.6	Φ15mm	
			HF6002.7	Φ18mm	
	Sealing cap for Cannulae	Силиконовый уплотнитель к канюле	HF6002.4	Φ15mm	
			HF6002.5	Φ18mm	
	O-ring	Кольцо уплотнительное	HF6003	Φ15mm	
			HF6003.1	Φ18mm	
	Console	Блок-консоль Морцелятора	HF5002-1		

### МАТКОВИЙ МАНІПУЛЯТОР (КОМПЛЕКТ) – ТИП 1

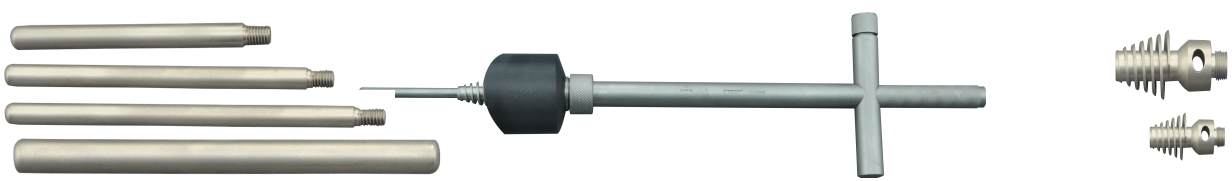

	Uterine manipulator with irrigation (Brace uterine)	Матковий маніпулятор з ірригацією (Маткотримач)	HF3019.1C		
	Cup uterine manipulator	Тримач маткових насадок			
	Cup large	Насадка велика			
	Cup middle	Насадка середня			
	Cup small	Насадка мала			
	Brace tip, articulating	Насадки тримача шарнірні			

### МАТКОВИЙ МАНІПУЛЯТОР. НАБІР А







					
					
		Чаша S		S507-104	Матковий маніпулятор. Набір А
		Чаша M			
		Чаша L			
					

### МАТКОВИЙ МАНІПУЛЯТОР (КОМПЛЕКТ) – ТИП 3

					
	Uterine Manipulator (lifting uterine)	Матковий маніпулятор з можливістю гідротубації (підйомник матки)			
	Cup large	Насадка велика	HF3019.1B	S507-401	Матковий маніпулятор, багатофункціональний. Набір
	Cup middle	Насадка середня			
	Brace tips	Насадка зігнута			
	Brace tips	Насадка зігнута			
	Brace tips	Насадка зігнута			







### МАТКОВИЙ МАНІПУЛЯТОР (КОМПЛЕКТ) – ТИП 4

					
	Guiding bar	Направляюча трубка	HF3033	S507-201	Матковий маніпулятор. Набір Б
	Operating rod	Операційний стрижень			

	Strenght rod	Міцний стрижень			
	Hendle	Руків'я			
	Cup holder	тримач для насадки			
	Cup #1	Насадка №1			
	Cup #2	Насадка №2			
	Cup #3	Насадка №3			

### МАТКОВИЙ МАНІПУЛЯТОР (КОМПЛЕКТ) – ТИП 5

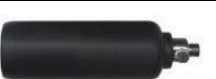

	Manipulative		HF3033.1		
	Guide bar	Направляюча трубка			
	1# Manipulative head				
	2# Manipulative head				
	3# Manipulative head				
	1# Apparatus cup				
	2# Apparatus cup				
	3# Apparatus cup				

### СТРИЖЕНЬ, РОЗДІЛЬНИК



	Rod	Стрижень	HF3054	Ф5 x Ф18mm	
			HF3055	Ф10 x Ф18mm	





	Hysteromyoma separator	Роздільник	HF3037	Ф10 x Ф400mm	
--	------------------------	------------	--------	--------------	--

**ГІНЕКОЛОГІЧНИЙ ІНСТРУМЕНТ**

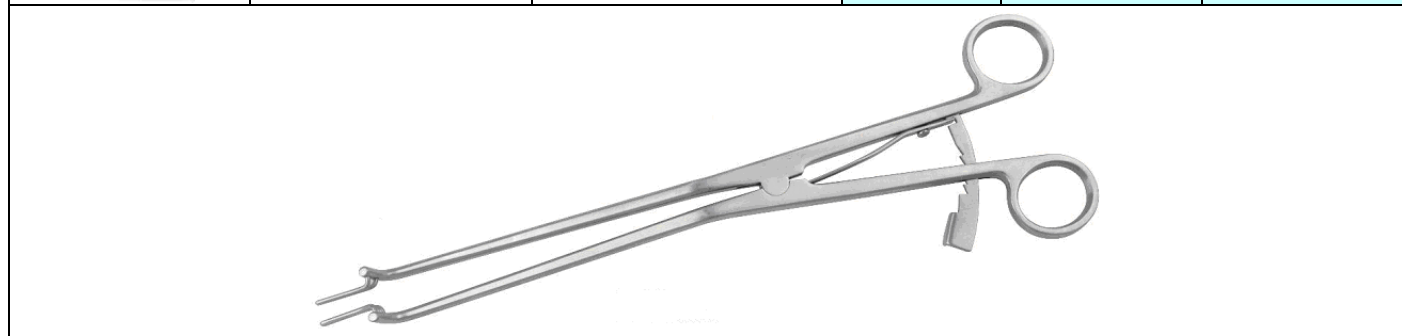

	Uterine biopsy forceps	Щипці біопсійні	HF3063		
---	------------------------	-----------------	--------	--	--



	Cervical dilator	Расширивач цервікального каналу	HF3062		
---	------------------	---------------------------------	--------	--	--





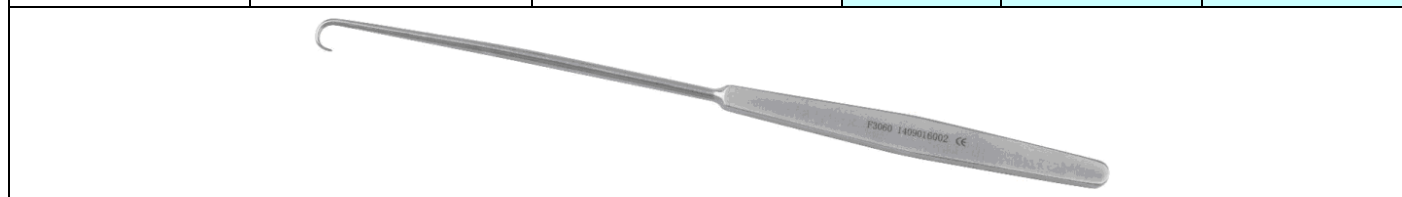







	Hysteromyoma separator	Роздільник гістероміоми	HF3061		
---	------------------------	-------------------------	--------	--	--





	Hook	Гак	HF3060		
---	------	-----	--------	--	--









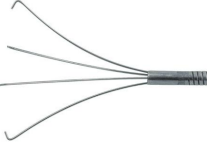



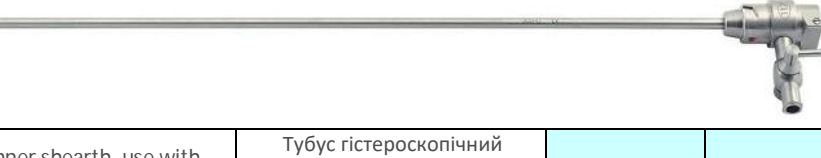







	Uterine lifting forceps with suction tube	Щипці для підйому матки з всмоктуючою трубкою	HF3009.2		
--	---	---	----------	--	--







					
	Uterine lifting forceps (adjustable jaw)	Щипці для підйому матки (регульовані)	HF3009.3		
					
	Uterine lifting forceps	Щипці для підйому матки	HF3009.4		
					
	Uterine lifting forceps	Щипці для підйому матки	HF3009.5	4mm	
			HF3009.6	5mm	
			HF3009.7	6mm	
					
	Biopsy forceps Rigid	Щипці біопсійні, жорсткі	HG2101.1	7Fr x 395mm	
			HG1110.1	5Fr x 340mm	
	Scissor Rigid	Ножиці прями жорсткі	HG2104.1	7Fr x 395mm	
			HG1113.1	5Fr x 340mm	
	Loop catching forceps Rigid	Затискач ложкоподібний утримуючий жорсткий	HG2107.3	7Fr x 395mm	
			HG2107.2	5Fr x 340mm	
					
	Biopsy forceps flexible	Щипці біопсійні гнучкі	HG2101	Φ2,4 x 395mm	
	Loop catching forceps flexible	Затискач ложкоподібний гнучкий	HG2107	Φ2,4 x 395mm	

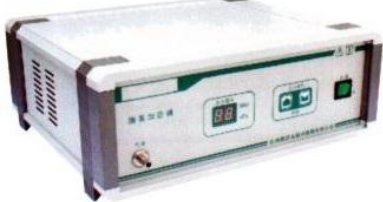

	Scissor flexible	Ножиці гнучкі	HG2102	Φ2,4 x 395mm	
	Scissor flexible	Ножиці гнучкі	HG2108	Φ2,4 x 395mm	
	Frapping forceps with 4 claws flexible	Щипці гнучкі на 4 кігті	HG2103	Φ2,4 x 395mm	

ГІСТЕРОСКОПІЧНИЙ ІНСТРУМЕНТ					
					
	Operating sheath	Ттубус операційний (з обтуратором)	HG1115	24Fr	
					
	Sheath	Тубус смотровий (діагностичний)	HG0102		
					
	Outer sheath, use with ACMI	Тубус гістероскопічний зовнішній, використовується з оптикою ACMI	HG1104.1	15Fr	
					
	Inner sheath, use with ACMI	Тубус гістероскопічний внутрішній, використовується з оптикою ACMI	HG1105.1	11,7Fr	
					
	Outer sheath	Тубус гістероскопічний зовнішній	HG1104	15Fr	
					







	Inner sheath	Тубус гистероскопический внутренний	HG1105	11,7Fr	
					
	Outer sheath	Тубус внешний с краном непрерывного орошения	HD3165.2	25,5Fr	
					
	Working element (passive)	Рабочий элемент (пассивный)	HD3162		
					
	Inner sheath with obturator	Тубус внутренний с обтуратором	HD3163.2	22Fr	
					
	Electrode Loop 30°	Электрод Петля 30°	HD3111		
	Electrode Roller	Электрод "Ролик"	HD3122		
	Electrode Straight Loop	Электрод Петля прямая	HD3114		
					
	H.F. Generator (Multifunction)	Электронож (мультифункциональный)	HG0012		
					
	Long needle	Длинная игла	HG4001.2		
					
	Brush flexible	Щетка гибкая для чистки раб. канала	HG2104	Φ2,4 x 360mm	
			HG2104.1	Φ1,8 x 320mm	
					

	Brush rigid	Щетка жесткая для чистки раб. Канала	HG2104	Φ2,5 x 360mm	
					
	Cleaning bar	Направитель для чистки	HG4010.1	Φ1 x 2000mm	
					
	Fluid control uteromat (Automatic)	Гистеромат	HG4001		
	Sealing cap	Уплотнители инструментальные (силиконовые)	HA2145		
	Light guide cable	Световодный кабель (оптоволоконный)	HT5010	Φ4,5 x 2000mm	
	Adaptor	Адаптор	HT1001		





## УРОЛОГІЯ

Number: MIT2016-04

Date: 01-03-2016

ЦИСТОУРЕТРОСКОПІЧНИЙ НАБІР					
					
Picture Малюнок	Product name Назва	Item number Артикул	Specification Специфікація		
					
	Manipulator	Тубус цистоскопа з механізмом-підйомником "Альбаран"	HA1105.1		
					
	Shearth with obturator	Тубус цистоскопичний з обтуратором	HA1101.1	16,5Fr	
			HA1102.1	18,5Fr	
			HA1103.1	21Fr	
			HA1104.1	23Fr	
	Endoscope bridge (single channel)	Міст перехідний одноканальний	HA1106.1		
	Endoscope bridge (Double channel)	Міст перехідний двоканальний	HA1106.2		
	Endoscope bridge (without valve)	Міст перехідний без додаткового каналу	HA1106.3		

ЦИСТОУРЕТРОСКОПІЧНИЙ НАБІР (ПЕДІАТРИЧНИЙ)					
					
	Shearth with obturator	Тубус з обтуратором, одноканальний	HA1201	11Fr	
	Shearth with obturator	Тубус з обтуратором, одноканальний	HA1202	13,5Fr	
					
	Manipulator	Перехідник з механізмом-підіймником "Альбаран" (для оптики 2,7 мм)	HA1203		
	Endoscope bridge	Міст перехідний (для оптики 2,7 мм)	HA1204		

НАБІР УРЕТРОТОМІЧНИЙ					
					
					
	Shearth with obturator	Тубус з обтуратором одноканальний	HA3102	21Fr	
					
	Supplementary sheath	Тубус додатковий	HA3103		
	Working element (passive)	Робочий елемент (пасивний)	HA3101		

### НАБІР РЕЗЕКТОСКОПІЧНИЙ (РЕЗЕКТОСКОП)



Working element (passive)

Робочий елемент (пасивний)

HA3160.4S



Outer sheath

Тубус зовнішній  
неперервного зрошення

HA3165.3S

26,5Fr



Inner sheath with  
obturator

Тубус внутрішній с  
обтуратором

HA3163.3S

24,5Fr



### НАБІР РЕЗЕКТОСКОПІЧНИЙ БІПОЛЯРНИЙ (БІПОЛЯРНИЙ РЕЗЕКТОСКОП)







Working element (passive)







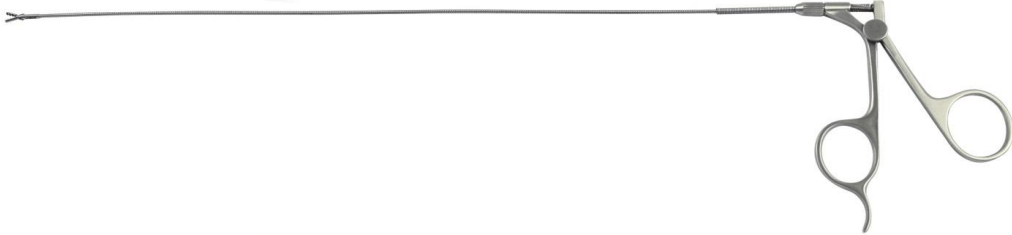











Робочий елемент  
біполярний (пасивний)

HA3160.5

















					
	Inner sheath with obturator	Тубус внутрішній з обтуратором	HA3163.5	22Fr	
					
	Outer sheath Compatible with ACMI endoscope	Тубус зовнішній безперервного з'єднання. Сумісний з ендоскопом ACMI	HA3165.6	25,5Fr	



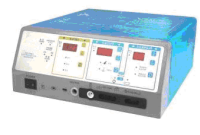



ЛІТОТРИПТОР ОПТИЧНИЙ					
					
	Lithotrite (Curved head)	Літотриптор оптичний підсилений з вигнутими браншами	HA4001	24Fr	
					
	Lithotrite (Straight)	Літотриптор оптичний з прямими браншами	HA4002	23Fr	

ІНСТРУМЕНТИ УРОЛОГІЧНІ					
					
	Biopsy forceps flexible	Щипці біопсійні гнучкі	HA2101	7Fr x 395mm	
	Biopsy forceps rigid	Щипці біопсійні, жорсткі	HA2101.1	7Fr x 395mm	

	Foreign forceps flexible	Щипці для сторонніх тіл, гнучкі	HA2102	7Fr x 395mm	
	Foreign forceps rigid	Щипці для сторонніх тіл, жорсткі	HA2102.1	7Fr x 395mm	
	Serrated forceps flexible	Щипці зубчасті, гнучкі (Алігатор)	HA2103	7Fr x 395mm	
	Serrated forceps rigid	Щипці зубчасті, жорсткі (Алігатор)	HA2103.1	7Fr x 395mm	
	Scissors flexible	Ножиці гнучкі	HA2104	7Fr x 395mm	
	Biopsy forceps flexible	Щипці біопсійні гнучкі	HA2201	5,5Fr x 260mm	
	Serrated forceps flexible	Щипці зубчасті, гнучкі (Алігатор)	HA2202	5,5Fr x 260mm	
	Foreign forceps flexible	Щипці для сторонніх тіл, гнучкі	HA2203	5,5Fr x 260mm	
					
	Grasping forceps, rigid	Щипці захоплюючі, жорсткі	HA2108.2	4,5Fr x 600mm	
	Biopsy forceps, rigid	Щипці біопсійні, жорсткі	HA2109.2	4,5Fr x 600mm	
	Grasping forceps, flexible	Щипці захоплюючі, гнучкі	HA2110.2	4,5Fr x 600mm	
	Biopsy forceps, flexible	Щипці біопсійні гнучкі	HA2111.2	4,5Fr x 600mm	
					
	Stone basket spiral	Кошик екстраційний	HA2150.1		
					
	Cleaning bar	Направляюча для чистки	HA4010	Ф3 x 340mm	
					
	Dilator	Дилататор	HA2112.1	13Fr	
			HA2112.2	11Fr	
			HA2112.3	9Fr	
					
	Lancet	Ніж холодний для розтину структури - Скальпель	HA3104		



	Half-round knife	Напівкруглий ніж. (Ніж холодний для розтину структури)	HA3105		
	Hook shape knife	Ніж гакоподібний. (Холодний ніж для розтину стриктури)	HA3106		
					
	Electrode Loop 30°	Електрод Петля 30°	1.3-DS-24 (HD3111)		
	Electrode Roller	Електрод "Ролик"	4-DS-24 (HD3122)		
	Electrode Spike	Електрод "Вапоризатор"	5-DS-24		
	Electrode Spud 30°	Електрод Петля підсилена 30°	3.1-DS-24		
	Electrode Straight loop	Електрод Петля пряма	HD3114		
	Adaptor	Адаптер	HT1001		
	Sealing cap	Ущільнювач для інструментів (сіліконовий)	HA2145		
	Light guide cable	Кабель світлопровідний	HT5010	Φ4,5 x 2000mm	
	H.F. Generator (Multifunction)	Електроніж	HG0012		
	Evacuator (Ellik)	Евакуатор рідини (Елік)	HT4002		
	Adaptor	Перехідник до евакуатору рідини (Ellik)	HT1001.6		
	Evacuator (Hoffman)	Евакуатор (Хоффман)	HT4003		
	Metal wire	Дріт металевий (струна)	HA2001		
	Luer-lock adaptor	Швидке зчеплення з краном (Канюля Луер)	HT1009		

ПЕРКУТАННА НЕФРОСКОПІЯ					
					
	Dilator	Дилятатор (розширювач)	HA3174	9-21Fr	
					
	Open conductor	Відкрита направляюча	HA3175		
					
	"Pike mouth" forceps	Щипці щучий рот(Алігатор)	HA2152	10,5Fr x 350mm	
	Grasping forceps	Щипці біопсійні	HA2153	10,5Fr x 350mm	
	Three claws, grasping forceps	Щипці захоплюючі на три кігтя	HA2154	10,5Fr x 350mm	
	Foreign body forceps	Щипці для сторонніх тіл	HA2155	10,5Fr x 350mm	



Needle

Голка

HA3171

4,5Fr



Guide bar

Направляючий стрижень

HA3172

9Fr



Dilator cannula

Розширювач

HA3173

6Fr, 7.5Fr, 9Fr



Sheath

Тубус

HA3170.1

19Fr



ОПТИКА

**MINIMALLY INVASIVE**  
TECNOLOGIES IN MEDICINE



ОТОСКОП

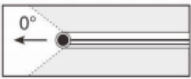
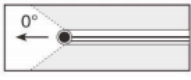
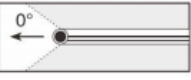

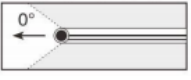

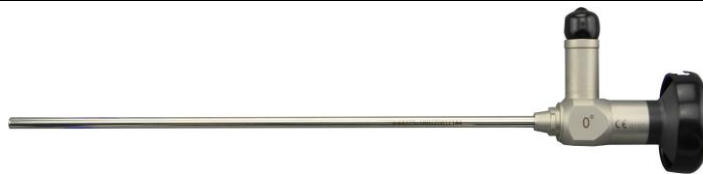

Малюнок	Артикул	Назва	Розмір	Ціна в у.о.
	S216-107	Отоскоп 0°	Φ 2,7*60мм	
	S216-101	Отоскоп 0°	Φ 2,7*108мм	
	S212-136	Отоскоп 0°	Φ 4*60мм	
	S216-102	Отоскоп 30°	Φ 2,7*108мм	
	S216-137	Отоскоп 30°	Φ 4*60мм	
	S216-103	Отоскоп 0°	Φ 3*140мм	

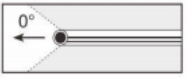
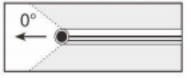
СІНУСКОП

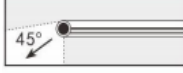

	S212-101	Сінускоп 0°	Φ 2,7*175мм	
	S212-104	Сінускоп 0°	Φ 4*175мм	

	S203-102	Сінускоп 30°	Φ 2,7*175мм	
	S205-105	Сінускоп 30°	Φ 4*175мм	
	S212-107	Сінускоп 45°	Φ 4*175мм	
	S212-106	Сінускоп 70°	Φ 4*175мм	

### ЛАРИНГОСКОП



	S212-223	Ларингоскоп 70°	Φ 5*175мм	
				
	S212-222	Ларингоскоп 70°	Φ 8*185мм	
	S212-221	Ларингоскоп 90°	Φ 8*185мм	

### АРТРОСКОП



	S212-104	Артроскоп 0°	Φ 4*175мм	
	S212-105	Артроскоп 30°	Φ 4*175мм	
	S212-106	Артроскоп 70°	Φ 4*175мм	

## ЦИСТОСКОП

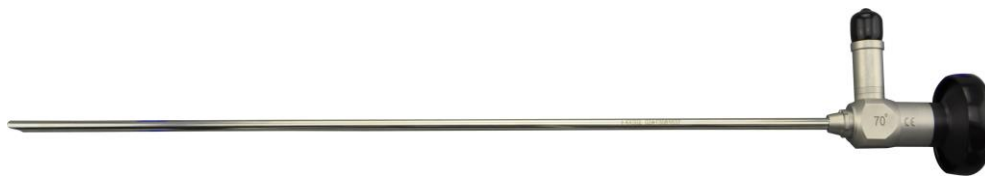

	S603-101	Цистоскоп 0°	Ф2.7*302мм	
	S602-105	Цистоскоп 0°	Ф2.9*302мм	
	S602-101	Цистоскоп 0°	Ф4*302мм	
	S602-104	Цистоскоп 12°	Ф4*302мм	
	S602-106	Цистоскоп 30°	Ф2.9*302мм	
	S602-102	Цистоскоп 30°	Ф4*302мм	
	S602-107	Цистоскоп 45°	Ф4*302мм	
	S602-103	Цистоскоп 70°	Ф4*302мм	



## ЛАПАРОСКОП



	S401-011	Лапароскоп 0°	Ф 5*300мм	
	S401-001	Лапароскоп 0° широкий кут	Ф 10*330мм	
	S401-012	Лапароскоп 30°	Ф 5*300мм	
	S401-002	Лапароскоп 30° широкий кут	Ф 10*330мм	

## ГІСТЕРОСКОП

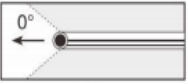
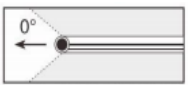
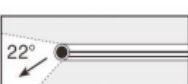

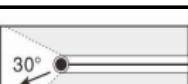
	S501-100	Гістероскоп 0°	Φ 5.6*200мм	
	S501-101	Гістероскоп 0°	Φ 6.5*197мм	
	S501-099	Гістероскоп 22°	Φ 5.6*182мм	
	S501-101	Гістероскоп 22°	Φ 6.8*188мм	
	S501-103	Гістероскоп 30°	Φ 6.5*195мм	

## ГІСТЕРОСКОП

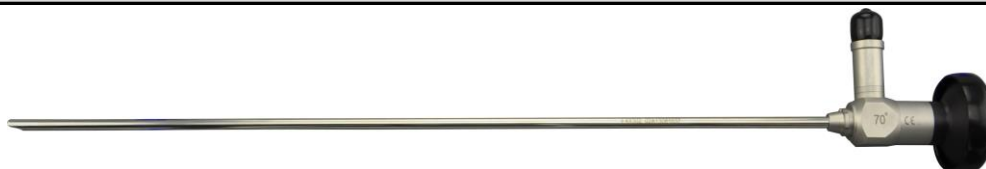

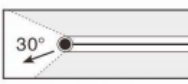
	S501-102	Гістероскоп 30°	Φ4*302мм	
---	----------	-----------------	----------	--

## КАБЕЛЬ ОПТИЧНО-ВОЛОКОННИЙ



	S905-102	Кабель оптично-волоконний	Φ4*2000мм	
	S905-103	Кабель оптично-волоконний	Φ4*2500мм	
	S905-105	Кабель оптично-волоконний	Φ4*3000мм	

## ОДНОРАЗОВИЙ ІНСТРУМЕНТ



### ЩИПЦІ ОДНОРАЗОВІ, ЛАПАРОСКОПІЧНІ

ДІАМЕТР 5ММ, ДОВЖИНА 330ММ

Форма руків'я

**А**

**В (з тріскачкою)**





Малюнок	Артикул	Назва	Руків'я	Ціна в у.о.
	S408-256	Ножиці одноразові, двобраншові. Діаметр 5мм, довжина 330мм	<b>А</b>	
	S408-262	Щипці "Меріленд" одноразові, двобраншові. Діаметр 5мм, довжина 330мм	<b>А</b>	
	S408-281	Щипці одноразові, захоплюючі, атравматичні, вікончасті. Діаметр 5мм, довжина 330мм	<b>В</b>	
	S408-280	Щипці одноразові, захоплюючі, атравматичні. Діаметр 5мм, довжина 330мм	<b>В</b>	
	S408-275	Щипці "Бібкок" одноразові, захоплюючі. Діаметр 5мм, довжина 330мм	<b>В</b>	
	S408-257	Ножиці одноразові, двобраншові з підвищеною ізоляцією. Діаметр 5мм, довжина 330мм	<b>А</b>	
	S408-271.1	Щипці одноразові, захоплюючі, зубчасті. Діаметр 5мм, довжина 330мм	<b>В</b>	
	S408-398	Щипці "Аліс" одноразові, захоплюючі, зубчасті. Діаметр 5мм, довжина 330мм	<b>В</b>	
	S408-336	Щипці одноразові, захоплюючі, кишкові. Діаметр 5мм, довжина 330мм	<b>В</b>	

	S408-265	Дисектор одноразовий "Міксер". Діаметр 5мм, довжина 330мм	А	
---	----------	---	---	--



<b>ЕЛЕКТРОДИ ОДНОРАЗОВІ</b>		ДІАМЕТР 5ММ, ДОВЖИНА 330ММ		
-----------------------------	--	----------------------------	--	--



	S408-251.1	Клуктрод "Гак" одноразовий	ф 5*330мм	
	S408-251.2	Клуктрод "Ніж" одноразовий	ф 5*330мм	

<b>ЩИПЦІ ДЛЯ БІПОЛЯРНОЇ КОАГУЛЯЦІЇ, ОДНОРАЗОВІ</b>		ДІАМЕТР 5ММ, ДОВЖИНА 330ММ		
--	--	----------------------------	--	--



	S401-538	Щипці біполярні, двобраншові, "Меріленд" тип з'єднання В. Одноразові	ф 5*330мм	
	S401-539	Щипці біполярні, двобраншові, атравматичні, тип з'єднання В. Одноразові	ф 5*330мм	

<b>КОШИКИ ДЛЯ ВИЛУЧЕНИХ ОРГАНІВ</b>				
-------------------------------------	--	--	--	--







	S408-230	Одноразовий контейнер для вилучення	100мл	
	S408-230-1	Одноразовий контейнер для вилучення	200мл	
	S408-230-2	Одноразовий контейнер для вилучення	400мл	
	S408-230-3	Одноразовий контейнер для вилучення	700мл	



	S408-230	Одноразовий контейнер для вилучення, без системи подачі	100мл	
	S408- 230-1	Одноразовий контейнер для вилучення, без системи подачі	200мл	
	S408- 230-2	Одноразовий контейнер для вилучення, без системи подачі	400мл	
	S408-230-3	Одноразовий контейнер для вилучення, без системи подачі	700мл	



### ТРОАКАР ОДНОРАЗОВИЙ





	S408 -213	Троакар одноразовий, без леза	Φ 3мм	
	S408-205	Троакар одноразовий, без леза	Φ 5мм	
	S408 -210	Троакар одноразовий, без леза	Φ 10мм	
	S408-212	Троакар одноразовий, без леза	Φ 12мм	

### ТРОАКАР ОДНОРАЗОВИЙ, БЕЗПЕЧНИЙ





	S408-213-1	Троакар одноразовий, безпечний	Φ 3мм	\$42
	S408-205-1	Троакар одноразовий, безпечний	Φ 5мм	\$42

	S408-210-1	Троакар одноразовий, безпечний	Ф 10мм	
	S408-212-1	Троакар одноразовий, безпечний	Ф 12мм	

### ГОЛКА ВЕРЕША, ОДНОРАЗОВА



	S408-120.1	Голка Вереша, одноразова	Ф 2*120мм	
	S408-120.2	Голка Вереша, одноразова	Ф 2*140мм	

### КІЛЬЦЯ УТЯГУВАЛЬНІ, ОДНОРАЗОВІ



	S408-601	Кільця утягувальні, в комплекті 8 гачків		
	S408-601-1	Гачок тупий	Ф 5мм	
	S408-601-2	Гачок гострий	Ф 5мм	
	S408-601-3	Гачок тупий	Ф 12мм	

### ПОРТ ОДНОКАНАЛЬНИЙ, ОДНОРАЗОВИЙ



	S408-288	Порт одноканальний, одноразовий		
--	----------	---------------------------------	--	--

HCM9888

Світлодіодне джерело світла



1. Зовнішнє джерело живлення: 100-240 В / змінного струму 50/60 Гц
2. Світлодіодна потужність: 120 Вт
3. Колірна температура: 5000K - 6500K
4. Інтенсивність: 110,400Lx.
5. Світловий потік: 2484Lm.
6. Рівень шуму: менше 55 дБ
7. Температура корпусу длока керування: менше 55 °С
8. Клас ризику: I
9. Термін служби світлодіода, до 60000 годин
10. Не випромінює світло в УФ або ІЧ спектрах.
11. Сенсорна панель керування

Комплект: Блок керування, кабель живлення, пульт ДК, світловодний кабель.

Висока яскравість порівнянна з традиційним ксеноновим світлом.

HCM9889

Світлодіодне джерело світла



1. Зовнішнє джерело живлення: 100-240 В / змінного струму 50/60 Гц
2. Світлодіодна потужність: 120 Вт
3. Колірна температура: 5000K - 6500K
4. Інтенсивність: 110,400Lx.
5. Світловий потік: 2484Lm.
6. Рівень шуму: менше 55 дБ
7. Температура корпусу длока керування: менше 55 °С
8. Клас ризику: I
9. Термін служби світлодіода, до 60000 годин
10. Не випромінює світло в УФ або ІЧ спектрах.

Комплект: Блок керування, кабель живлення, пульт ДК, світловодний кабель.

Висока яскравість порівнянна з традиційним ксеноновим світлом.

HCM9698

Світлодіодне джерело світла



1. Зовнішнє джерело живлення: 100-240 В / змінного струму 50/60 Гц
2. Світлодіодна потужність: 120 Вт
3. Колірна температура: 5000К - 6500К
4. Інтенсивність: 110,400Lx.
5. Світловий потік: 2484Lm.
6. Рівень шуму: менше 55 дБ
7. Температура корпусу длока керування: менше 55 °С
8. Клас ризику: I
9. Термін служби світлодіода, до 60000 годин
10. Не випромінює світло в УФ або ІЧ спектрах.

Комплект: Блок керування, кабель живлення, пульт ДК, світловодний кабель.

Висока яскравість порівнянна з традиційним ксеноновим світлом.

HCM 9701

Джерело світла портативне (з зарядним пристроєм)



Потужність світлодіода: 10W

Інтенсивність: 245000 Lux

Колірна температура: 65000 K

Час роботи: 2,5 -6 години (залежить від ємності акумулятора)

Час зарядки: 3 години (залежить від ємності акумулятора)

Тип батареї: стандартна батарея 18650 Li

Гарантійний термін служби LED світло діода становить 20 000 годин

В комплекті 2 акумулятора

Вага з акумулятором: 132гр

	HCM6693-2	Світлодіодне налобне світло		
--	-----------	-----------------------------	--	--



Потужність 5W

Тип лампи: LED

Колірна температура 5600K

Освітленість 12000Lux

Вага: 303гр

Діаметр кріплення корпусу: Регулюється

Регулятор яскравості

Регулятор світлового кола

Час роботи акумулятора: 2 години

(в комплекті 2 акумулятора)

	HCM6693-1	Світлодіодне налобне світло		
--	-----------	-----------------------------	--	--



Потужність 5W

Колірна температура 6000K

Освітленість 55000Lux

Вага: 215гр

Вага акумулятора: 156гр

Час роботи акумулятора: 8 годин

	HCM6694	Світлодіодне налобне світло		
				
Потужність 8W				
Колірна температура 6500K				
Освітленість 11000Lux				
Вага:185гр				
Регулятор яскравості: 5 рівнів				
Діаметр кріплення корпусу: Регулюється				
Час роботи акумулятора: 4 години				
Поставляється: в комплекті 2 акумулятора, зарядний пристрій				
Гнучкий тримач голівки освітлювача				

	HCM6694 Plus	Світлодіодне налобне світло		
				
Потужність 8W				
Колірна температура 6500K				
Освітленість 11000Lux				
Вага:185гр				
Регулятор яскравості: 5 рівнів				
Регулятор світлового кола				
Діаметр кріплення корпусу: Регулюється				
Час роботи акумулятора: 4 години				
Поставляється: в комплекті 2 акумулятора, зарядний пристрій				
Гнучкий тримач голівки освітлювача				

HD6003

## ПОМПА ІРРИГАЦІЙНА



1. Максимальна швидкість подачі рідини: 0,1-1л/хв
2. Вихідний тиск: 50-400 мм рт. ст.
3. Широкий діапазон напруги від 100-240 В / АС; 50/60 Гц.
4. Номінальна потужність 150VA
5. Рівень шуму \_50dB

## ТРУБКИ ДЛЯ ПОМПИ ІРРИГАЦІЙНОЇ

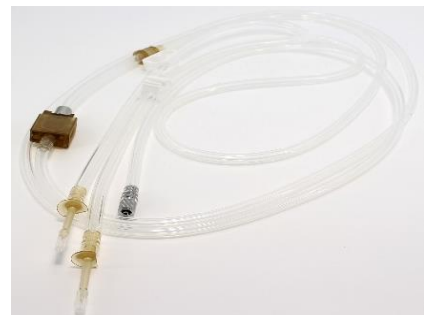

HD6001.1

## ПОМПА ЕНДОСКОПІЧНА



1. Вольтаж 220В, 60Hz
2. Тиск подачі рідини 10-50kPa
3. Тиск забору рідини -50 -10kPa
4. Номінальна потужність 50VA
5. Рівень шуму \_50dB
6. Ємність для забору рідини: 2000 мл

## ЄМНІСТЬ ДЛЯ АСПІРАЦІЙНО-ІРРИГАЦІЙНОЇ ПОМПИ 2000 мл





## ІНСУФЛЯТОР CO2



1. Вихідний тиск: 5-25 мм рт. ст.
2. Максимальна швидкість подачі газу: 40 л/хв
3. Підігрів газу: 37°C
4. Номінальна потужність 40VA
5. Рівень шуму \_50dB
6. Вольтаж: 110V220V 60HZ\50HZ
7. Розміри: 400\*360\*130мм
8. Вага 10кг.
9. Комплектація: блок керування, комплект силіконових трубок, голка Вереша, шланг високого тиску, редуктор балонний, антибактеріальні фільтри 2шт, кабель живлення

Q100-08

ТРУБКА СИЛІКОНОВА ДЛЯ ІНСУФЛЯТОРА, ДОВЖИНА 2500мм



**ПЛАСТИНА ПАЦІЄНТА (НЕЙТРАЛЬНИЙ ЕЛЕКТРОД)**



Багаторазова силіконова нейтральна пластина. Чорна гума. Для ERBE, AUTOCON, BOWA

**ПЛАСТИНА ПАЦІЄНТА (НЕЙТРАЛЬНИЙ ЕЛЕКТРОД)**



Багаторазова силіконова нейтральна пластина. Чорна гума. Для Valleylab

**ПЛАСТИНА ПАЦІЄНТА (НЕЙТРАЛЬНИЙ ЕЛЕКТРОД)**



Багаторазова силіконова нейтральна пластина. Чорна гума. Для Valleylab

**ПЛАСТИНА ПАЦІЄНТА (НЕЙТРАЛЬНИЙ ЕЛЕКТРОД)**

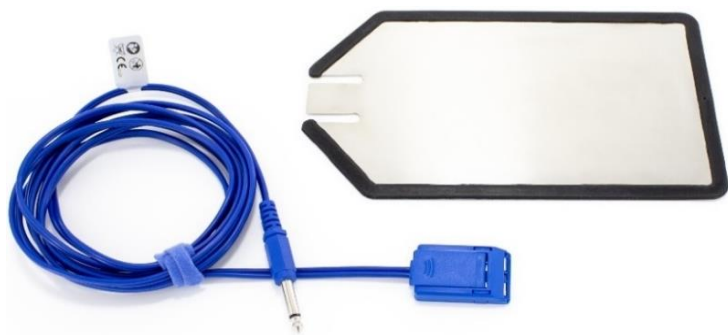

Багаторазова силіконова нейтральна пластина. Чорна гума. Для ERBE, AUTOCON, BOWA

**ПЛАСТИНА ПАЦІЄНТА (НЕЙТРАЛЬНИЙ ЕЛЕКТРОД)**



Одноразова силіконова біполярна нейтральна пластина (без кабеля). Для ERBE, AUTOCON, BOWA

**ПЛАСТИНА ПАЦІЄНТА (НЕЙТРАЛЬНИЙ ЕЛЕКТРОД)**



Одноразова силіконова монополярна нейтральна пластина (без кабеля). Для ERBE, AUTOCON, BOWA

**КАБЕЛЬ ДЛЯ ОДНОРАЗОВОЇ ПЛАСТИНИ ПАЦІЄНТА**



Для ERBE, AUTOCON, BOWA

**КАБЕЛЬ ДЛЯ ОДНОРАЗОВОЇ ПЛАСТИНИ ПАЦІЄНТА**



Для Valleylab

**ЩІТКИ ДЛЯ ЧИЩЕННЯ ІНСТРУМЕНТУ**

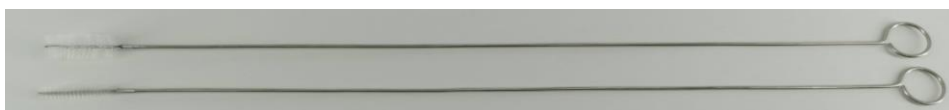

5мм, 10мм

## ТРОАКАРИ ОПТИЧНІ

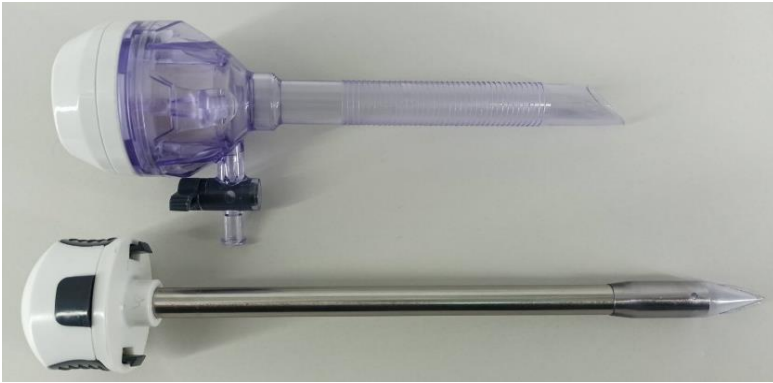

5мм, 10мм, 12мм, 15мм

HF0000

## КОРОБКА СТИРИЛІЗАЦІЙНА

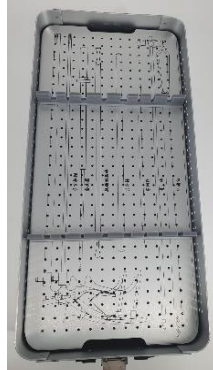
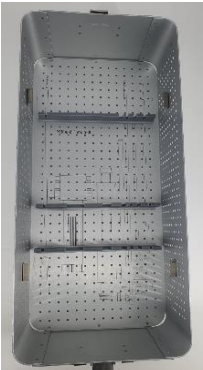

545мм\*255мм\*140мм

HA0000.2

## КОРОБКА СТИРИЛІЗАЦІЙНА

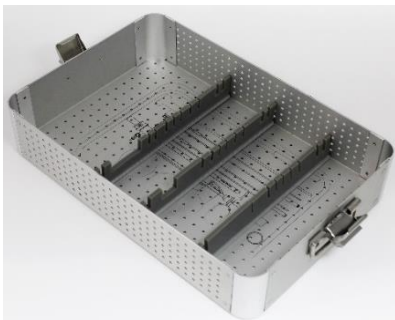

420мм\*275мм\*90мм

## ОЛІВЕЦЬ ОДНОРАЗОВИЙ ВОДОНЕПРОНИКНИЙ

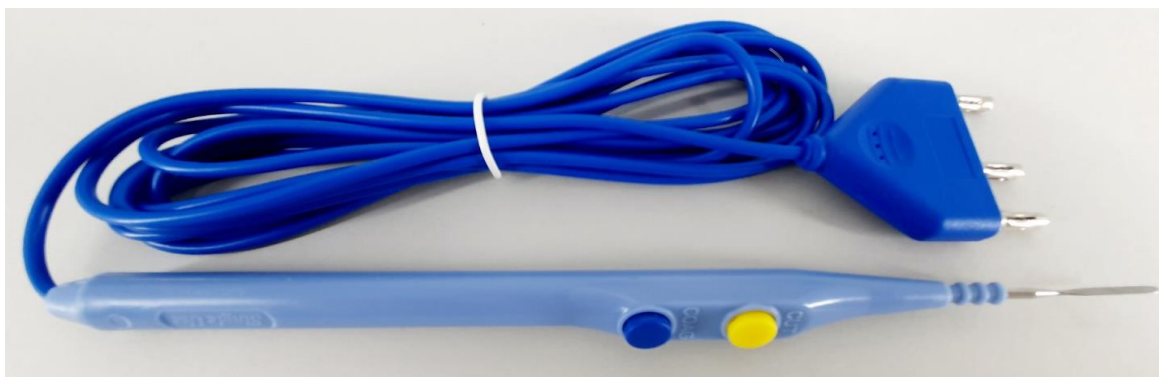

Кабель довжиною 3м

## ТРЕНАЖЕР ДЛЯ ВІДПРАЦЮВАННЯ МАНУАЛЬНИХ НАВИЧОК



## ТРЕНАЖЕР ДЛЯ ВІДПРАЦЮВАННЯ МАНУАЛЬНИХ НАВИЧОК



В КОМПЛЕКТІ ТРИ ОДНОРАЗОВИХ ІНСТРУМЕНТА