

## ЗАГАЛЬНА ХІРУРГІЯ

### MINIMALLY INVASIVE TECNOLOGIES IN MEDICINE



ЩИПЦІ ЛАПАРОСКОПІЧНІ









ДІАМЕТР 5ММ, ДОВЖИНА 330ММ















Форма руків'я









C

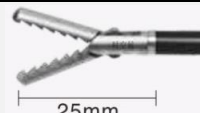
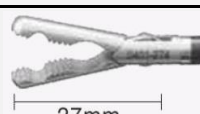
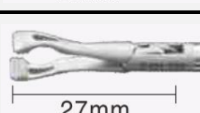





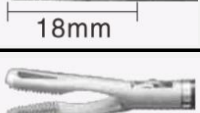

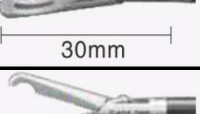



D

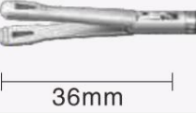

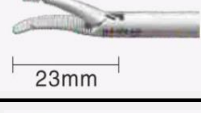

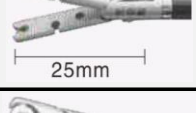
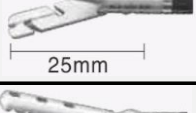
Малюнок	Артикул	Назва	Руків'я	Ціна в у.о.
	S401-251	Ножиці прямі, одnobраншові. Діаметр 5мм, довжина 330мм (16мм)	C	
	S401-253	Ножиці прямі, двобраншові. Діаметр 5мм, довжина 330мм (21мм)	C	
	S401-254	Ножиці зігнуті, одnobраншові. Діаметр 5мм, довжина 330мм (20мм)	C	
	S401-256	Ножиці зігнуті, двобраншові. Діаметр 5мм, довжина 330мм (21мм)	C	
	S401-258	Ножиці гачкові, одnobраншові. Діаметр 5мм, довжина 330мм (14мм)	C	
	S401-259	Ножиці мікро, одnobраншові. Діаметр 5мм, довжина 330мм (15мм)	C	
	S401-261	Дисектор прямий, двобраншовий. Діаметр 5мм, довжина 330мм (23мм)	C	
	S401-262	Щипці "Меріленд" 30° двобраншові. Діаметр 5мм, довжина 330мм (23мм)	C	

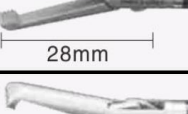
Малюнок	Артикул	Назва	Руків'я	Ціна в у.о.
	S401-263	Щипці "Меріленд" 45°, двобраншові. Діаметр 5мм, довжина 330мм (25мм)	C	
	S401-262B	Щипці "Меріленд" короткі, двобраншові. Діаметр 5мм, довжина 330мм (19мм)	C	
	S401-264	Щипці "Меріленд" 70° двобраншові. Діаметр 5мм, довжина 330мм (25мм)	C	
	S401-265	Щипці "Міксер" двобраншові. Діаметр 5мм, довжина 330мм (25мм)	C	
	S401-262-2	Щипці для дисекції "Келі" двобраншові. Діаметр 5мм, довжина 330мм (28мм)	C	
	S401-382	Щипці з кігтями, однобраншові. Діаметр 5мм, довжина 330мм (23мм)	D	
	S401-266	Щипці атравматичні двобраншові. Діаметр 5мм, довжина 330мм (25мм)	D	
	S401-112	Щипці біопсійні, двобраншові. Діаметр 5мм, довжина 330мм (18мм)	C	
	S401-113	Щипці біопсійні с зубами двобраншові. Діаметр 5мм, довжина 330мм (18мм)	C	
	S401-115	Щипці для перфорації, однобраншові. Діаметр 5мм, довжина 330мм (17мм)	C	
	S401-271	Щипці з кігтями, 1 x 2 зуба, однобраншові. Діаметр 5мм, довжина 330мм (25мм)	D	
	S401-271.1	Щипці з кігтями, 2 x 3 зуба, двобраншові. Діаметр 5мм, довжина 330мм (23мм)	D	
	S401-271.2	Щипці з кігтями, 2 x 4 зуба, однобраншові. Діаметр 5мм, довжина 330мм (22мм)	D	
	S401-272B	Щипці з кігтями, 2x3 міцних зуба, двобраншові. Діаметр 5мм, довжина 330мм (25мм)	D	

Малюнок	Артикул	Назва	Руків'я	Ціна в у.о.
	S401-272A	Щипці з кігтями, 2 х 4 зуба. Однобраншові. Діаметр 5мм, довжина 330мм (20мм)	D	
	S401-273	Щипці "Алігатор" двобраншові. Діаметр 5мм, довжина 330мм (25мм)	D	
	S401-274	Щипці універсальні двобраншові. Діаметр 5мм, довжина 330мм (27мм)	D	
	S401-275	Затискач двобраншовий "Бєбкок". Двобраншовий. Діаметр 5мм, довжина 330мм (27мм)	D	
	S401-277	Щипці захоплюючі "Качиний рот". Двобраншовий. Діаметр 5мм, довжина 330мм (23мм)	D	
	S401-278	Затискач для фаллопієвих труб. Двобраншовий. Діаметр 5мм, довжина 330мм (20мм)	D	
	S401-279	Затискач V-подібний, двобраншовий. Діаметр 5мм, довжина 330мм (26мм)	D	
	S401-280	Затискач "Клінч", двобраншовий. Діаметр 5мм, довжина 330мм (28мм)	D	
	S401-281	Затискач атравматичний, вікончатий, двобраншовий. Діаметр 5мм, довжина 330мм (25мм)	D	
	S401-330	Затискач "Алігатор", однобраншовий. Діаметр 5мм, довжина 330мм (18мм)	D	
	S401-332A	Затискач шлунковий двобраншовий. Діаметр 5мм, довжина 330мм (29мм)	D	
	S401-332B	Затискач шлунковий, однобраншовий. Вікончастий. Діаметр 5мм, довжина 330мм (30мм)	D	
	S401-333	Затискач для апендікса, двобраншовий. Діаметр 5мм, довжина 330мм (30мм)	D	
	S401-334	Затискач утримуючий двобраншовий. Діаметр 5мм, довжина 330мм (25мм)	D	

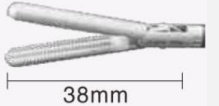
Малюнок	Артикул	Назва	Руків'я	Ціна в у.о.
	S401-335-2	Затискач для брижейки, двобраншовий. Діаметр 5мм, довжина 330мм (21мм)	D	
	S401-335	Затискач для брижейки, двобраншовий. Діаметр 5мм, довжина 330мм (22мм)	D	
	S401-336	Затискач кишковий, з напиленням. Двобраншовий. Діаметр 5мм, довжина 330мм (35мм)	D	
	S401-337	Затискач кишковий, багато зубів. Двобраншовий. Діаметр 5мм, довжина 330мм (38мм)	D	
	S401-338	Затискач атравматичний, для великих органів, двобраншовий. Діаметр 5мм, довжина 330мм (36мм)	D	
	S401-339	Затискач вісцеральний двобраншовий (кишковий). Діаметр 5мм, довжина 330мм (37мм)	D	
	S401-281-2	Затискач атравматичний двобраншовий. Діаметр 5мм, довжина 330мм (33мм)	D	
	S401-385	Щипці для вузлів, одnobраншові. Діаметр 5мм, довжина 330мм (23мм)	C	
	S401-386	Щипці для вузлів, двобраншові. Діаметр 5мм, довжина 330мм (25мм)	C	
	S401-387	Щипці для вузлів, В-подібні, двобраншові. Діаметр 5мм, довжина 330мм (25мм)	D	
	S401-388	Щипці для вузлів, S-подібні, двобраншові. Діаметр 5мм, довжина 330мм (25мм)	D	
	S401-411	Затискач хвиля, вікончатий, двобраншовий. Діаметр 5мм, довжина 330мм (26мм)	D	
	S401-397	Затискач "Еліс", горизонтальні зуби, двобраншовий. Діаметр 5мм, довжина 330мм (28мм)	D	
	S401-398	Затискач "Еліс", вертикальна насічка. Двобраншовий. Діаметр 5мм, довжина 330мм (28мм)	D	

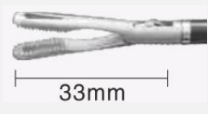
 38mm	S401-276	Щипці "Дебейки", двобраншові. Діаметр 5мм, довжина 330мм (38мм)	D	
 25mm	S401-390	Затискач для шийки матки. Двобраншовий. Діаметр 5мм, довжина 330мм (25мм)	D	
 33mm	S401-284-1	Щипці легеневі, однобраншові. Діаметр 5мм, довжина 330мм (33мм)	D	

## ЩИПЦІ ЛАПАРОСКОПІЧНІ

ДІАМЕТР 10ММ, ДОВЖИНА 330ММ

# MINIMALLY INVASIVE TECNOLOGIES IN MEDICINE



Форма руків'я

E

F













G

H





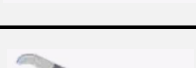





I



Малюнок	Артикул	Назва	Руків'я	Ціна в у.о.
	S401-368	Щипці Міксер. Діаметр 10мм, довжина 330мм	E	
	S401-367	Щипці "Меріленд", малі бранші. Діаметр 10мм, довжина 330мм	E	
	S401-367.2	Щипці "Меріленд", великі бранші. Діаметр 10мм, довжина 330мм	E	
	S401-286	Щипці утримуючі двобраншові. Діаметр 10мм, довжина 330мм	F	
	S401-297	Щипці з дрібною поверхнею, двобраншові. Діаметр 10мм, довжина 330мм	F	
	S401-277-1	Затискач "Ніс дельфіна". Діаметр 10мм, довжина 330мм	F	

Малюнок	Артикул	Назва	Руків'я	Ціна в у.о.
	S401-381	Щипці кігтеві, 2 x 3 зуба. Однораншові. Діаметр 10мм, довжина 330мм	F	
	S401-283	Затискач "Бєбєкєк" двобраншовий. Діаметр 10мм, довжина 330мм	F	
	S401-276-2	Затискач "Ширєкєй Рєт" двобраншовий. Діаметр 10мм, довжина 330мм	F	
	S401-276-1	Затискач атравматичний двобраншовий. Діаметр 10мм, довжина 330мм	F	
	S401-273-1	Затискач "Алєгєтєр" двобраншовий. Діаметр 10мм, довжина 330мм	F	
	S401-399	Затискач шєвний двобраншовий. Діаметр 10мм, довжина 330мм	F	
	S401-284	Затискач лєгєневий двобраншовий, вєкєнчатий. Діаметр 10мм, довжина 330мм	F	
	S401-332C	Затискач шлєнковий двобраншовий. Діаметр 10мм, довжина 330мм	F	
	S401-368.1	Мєкєр 90°. Діаметр 10мм, довжина 330мм	F	
	S401-282	Щипці гємєстатичні двобраншові. Діаметр 10мм, довжина 330мм	F	
	S401-105	Щипці бєпєсєйні. Однораншові. Діаметр 10мм, довжина 330мм	G	
	S401-334-1	Щипці прїстрєлюєчє. Однораншові. Діаметр 10мм, довжина 330мм	I	
	S301-111	Щипці длє лємфатичних вєзлєв. Діаметр 10мм, довжина 330мм	F	
	S301-S-11-1	Щипці лєгєневє. Діаметр 10мм, довжина 330мм	F	



Малюнок	Артикул	Назва	Руків'я	Ціна в у.о.
	S401-376-2	Щипці "Меріленд", поворотні. Діаметр 10мм, довжина 330мм	H	
	S302-293	Щипці "Бібкок", поворотні. Діаметр 10мм, довжина 330мм	H	
	S401-298	Затискач "Дебейки", поворотні. Діаметр 10мм, довжина 330мм	H	
	S401-276-3	Затискач "Дебейки" двобраншовий. Діаметр 10мм, довжина 330мм	F	
	S401-279-2	Щипці атравматичні, вікончаті. Діаметр 10мм, довжина 330мм	F	
	S401-383	Ножиці, прямі. Двобраншові. Діаметр 10мм, довжина 330мм	E	
	S401-384	Щипці захоплюючі, одиночний зуб. Діаметр 10мм, довжина 330мм	E	
	S401-282.2	Граспер кишковий. Діаметр 10мм, довжина 330мм	F	
	S401-367.2	Щипці "Меріленд" 30°. Діаметр 10мм, довжина 330мм	E	
	S401-367.3	Щипці "Меріленд" 45°. Діаметр 10мм, довжина 330мм	F	

### ЩИПЦІ ДЛЯ ХОЛАНГЕОГРАФІЇ

ДІАМЕТР 5ММ, ДОВЖИНА 330ММ







Малюнок	Артикул	Назва	Розмір	Ціна в у.о.
	S401-395	Щипці для холангеографії. Діаметр 5мм, довжина 330мм	ф 5*330мм	

## ЩИПЦІ "БУЛЬДОГ"

ДІАМЕТР 10ММ, ДОВЖИНА 330ММ



Малюнок	Артикул	Назва	Руків'я	Ціна в у.о.
	S602-122	Щипці "Булдог" з двома кліпсами. Діаметр 10мм, довжина 330мм	φ 10*330мм	
	S602-122.1	Кліпса (L)	65мм	
	S602-122.2	Кліпса (S)	45мм	
	S602-120	Щипці "Булдог" з двома кліпсами. Діаметр 10мм, довжина 330мм	φ 10*330мм	
	S401-120.3	Кліпса зігнута	45мм	
	S401-120.4	Кліпса зігнута	25мм	

## ЩИПЦІ ПРУЖИННІ

ДІАМЕТР 5ММ, ДОВЖИНА 330ММ



Малюнок	Артикул	Назва	Розмір	Ціна в у.о.
	S401-389	Щипці пружинні. Діаметр 5мм, довжина 330мм	φ 5*330мм	
	S401-390.1	Щипці пружинні. Діаметр 5мм, довжина 330мм	φ 5*330мм	
	S401-391.1	Щипці пружинні. Діаметр 5мм, довжина 330мм	φ 5*330мм	



**ЩИПЦІ БІПОЛЯРНІ ДЛЯ КОАГУЛЯЦІЇ** **ДІАМЕТР 5ММ, ДОВЖИНА 330ММ**



Малюнок	Артикул	Назва	Розмір	Ціна в у.о.
	S401-530	Шипці біполярні для коагуляції зі стрижнем. Діаметр 5мм, довжина 330мм. Кабель в комплекті	ф 5*330мм	
	S401-532	Шипці біполярні для коагуляції плоскі. Діаметр 5мм, довжина 330мм. Кабель в комплекті	ф 5*330мм	
	S401-533	Шипці біполярні для коагуляції типу "Меріленд". Діаметр 5мм, довжина 330мм. Кабель в комплекті	ф 5*330мм	

**ЩИПЦІ БІПОЛЯРНІ З КАБЕЛЕМ** **ДІАМЕТР 5ММ, ДОВЖИНА 330ММ**

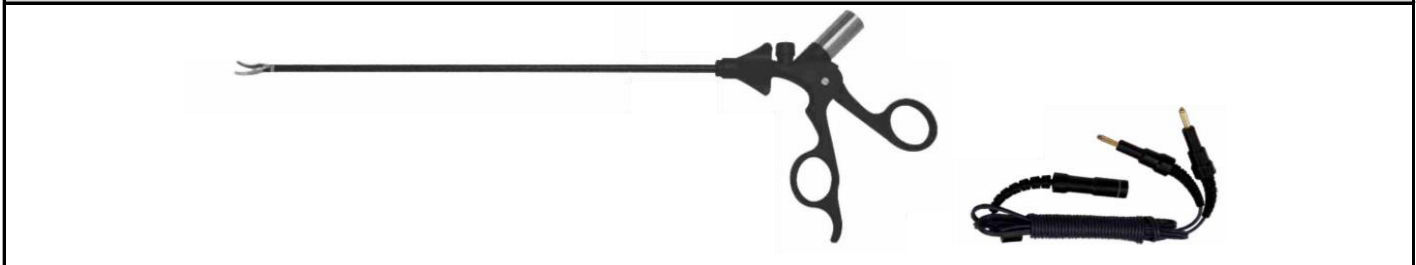

Малюнок	Артикул	Назва	Розмір	Ціна в у.о.
	S401-535	Шипці біполярні тип "Меріленд", двобраншові. Діаметр 5мм, довжина 330мм	ф 5*330мм	
	S401-537	Шипці біполярні типу "Меріленд", одnobраншові. Діаметр 5мм, довжина 330мм	ф 5*330мм	
	S401-536	Шипці біполярні атравматичні, двобраншові. Діаметр 5мм, довжина 330мм	ф 5*330мм	
	S401-538	Шипці біполярні атравматичні, одnobраншові. Діаметр 5мм, довжина 330мм	ф 5*330мм	
	S401-539	Шипці біполярні - ультразвуковий скальпель, зігнуті. Діаметр 5мм, довжина 330мм	ф 5*330мм	
	S401-540	Шипці біполярні - ультразвуковий скальпель, прямі. Діаметр 5мм, довжина 330мм	ф 5*330мм	









	S401-534	Кабель біполярний	φ 4*3000мм	
---	----------	-------------------	------------	--

КЛІПАПЛІКАТОР ДЛЯ ТИТАНОВИХ КЛІПС

ДІАМЕТР 10ММ, ДОВЖИНА 330ММ

**MINIMALLY INVASIVE**  
TECNOLOGIES IN MEDICINE



Малюнок	Артикул	Назва	Розмір	Ціна в у.о.
	S401-101	Кліпаплікатор, одnobраншовий. Для титанових кліпс розміром L та ML	φ 10*330мм	
	S401-102	Кліпаплікатор, двобраншовий. Для титанових кліпс розміром ML	φ 10*330мм	
	S401-103	Кліпаплікатор прямокутний. Для титанових кліпс розміром ML та M	φ 10*330мм	
	S401-111	Кліпаплікатор, одnobраншовий. Для титанових кліпс розміром S	φ 5*330мм	
	S401-701	Кліпси титанові, жовті. Розмір L	1коробка= 20 катріджив= 120 кліпс	
	S401-702	Кліпси титанові, зелені. Розмір ML	1коробка= 20 катріджив= 120 кліпс	
	S401-703	Кліпси титанові, білі. Розмір M	1коробка= 20 катріджив= 120 кліпс	
	S401-704	Кліпси титанові, сині. Розмір S	1коробка= 20 катріджив= 120 кліпс	

**КЛІПАПЛІКАТОР ДЛЯ КЛІПС НЕМ-О-ЛОК**
**ДІАМЕТР 10ММ, ДОВЖИНА 330ММ**

Малюнок	Артикул	Назва	Розмір	Ціна в у.о.
	S401-106	Кліпаплікатор для кліпс Нем-о-лок розміром (XL), жовтий	φ 10*330мм	
	S401-107	Кліпаплікатор для кліпс Нем-о-лок розміром (L), фіолетовий	φ 10*330мм	
	S401-108	Кліпаплікатор для кліпс Нем-о-лок розміром (ML), зелений	φ 5*330мм	
	S401-705	Кліпси Нем-о-лок розміром (XL), жовті	1коробка= 20 картриджей= 120 кліпс	
	S401-705.1	Кліпси Нем-о-лок розміром (L), фіолетові	1коробка= 20 картриджей= 120 кліпс	
	S401-705.2	Кліпси Нем-о-лок розміром (ML), зелені	1коробка= 20 картриджей= 120 кліпс	

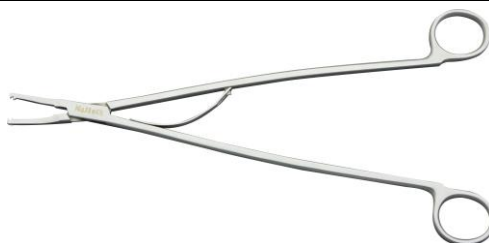
**КЛІПАПЛІКАТОР ДЛЯ КЛІПС НЕМ-О-ЛОК, ПРЯМИЙ**

Малюнок	Артикул	Назва	Розмір	Ціна в у.о.
	S401-423	Кліпаплікатор для кліпс Нем-о-лок розміром (XL), прямий		
	S401-424	Кліпаплікатор для кліпс Нем-о-лок розміром (L), прямий		
	S401-425	Кліпаплікатор для кліпс Нем-о-лок розміром (ML), прямий		

**КЛІПАПЛІКАТОР ДЛЯ КЛІПС НЕМ-О-ЛОК, ЗІГНУТИЙ**

Малюнок	Артикул	Назва	Розмір	Ціна в у.о.
	S401-423	Кліпаплікатор для кліпс Нем-о-лок розміром (XL), зігнутий		
	S401-424	Кліпаплікатор для кліпс Нем-о-лок розміром (L), зігнутий		
	S401-425	Кліпаплікатор для кліпс Нем-о-лок розміром (ML), зігнутий		







**ЕЛЕКТРОДИ МОНОПОЛЯРНІ****ДІАМЕТР 5ММ, ДОВЖИНА 330ММ**

Малюнок	Артикул	Назва	Розмір	Ціна в у.о.
	S401-521-1	Електрод монополярний "Гак", керамічний	ф 5*330мм	
	S401-521-2	Електрод монополярний "Гак", пластиковий	ф 5*330мм	
	S401-522-1	Електрод монополярний "Кнопка"	ф 5*330мм	
	S401-522-2	Електрод монополярний "М'яч"	ф 5*330мм	
	S401-523	Електрод монополярний "Голка"	ф 5*330мм	
	S401-524	Електрод монополярний "Ніж"	ф 5*330мм	
	S401-525	Електрод монополярний "Шпатель"	ф 5*330мм	

**ЕЛЕКТРОД МОНОПОЛЯРНИЙ З АСПІРАТОРОМ ТА ІРИГАТОРОМ**

ДІАМЕТР 5ММ, ДОВЖИНА 330ММ



Малюнок	Артикул	Назва	Розмір	Ціна в у.о.
	S401-511	Електрод монополярний "Гак" з аспіратором та іригатором, пластиковий	φ 5*330мм	
	S401-515	Електрод монополярний "Шпатель" з аспіратором та іригатором	φ 5*330мм	
	S401-512	Електрод монополярний "Кнопка конусна" з аспіратором та іригатором	φ 5*330мм	
	S401-522-3	Електрод монополярний "Кнопка " з аспіратором та іригатором	φ 5*330мм	
	S401-520	Електрод монополярний "Гак" з аспіратором та іригатором, керамічний	φ 5*330мм	
	S401-526	Кабель монополярний	φ 4*3000мм	



**ГОЛКОТРИМАЧ**

ДІАМЕТР 5ММ, ДОВЖИНА 330ММ

**MINIMALLY INVASIVE**  
TECNOLOGIES IN MEDICINE



**Форма руків'я типу О**





Малюнок	Артикул	Назва	Розмір	Ціна в у.о.
	S401-341	Голкотримач прямий. Форма руків'я типу О	φ 5*330мм	
	S401-341.1	Голкотримач зігнутий. Форма руків'я типу О	φ 5*330мм	
	S401-341.2	Голкотримач з автоматичним регулюванням голки. Форма руків'я типу О	φ 5*330мм	

	S401-341.3	Голкотримач багатофункційний. Форма руків'я типу O	φ 5*330мм	
---	------------	--	-----------	--

**ГОЛКОТРИМАЧ** **ДІАМЕТР 5ММ, ДОВЖИНА 330ММ**





**Форма руків'я**      **тип V**

Малюнок	Артикул	Назва	Розмір	Ціна в у.о.
	S401-342	Голкотримач прямий. Форма руків'я типу V	φ 5*330мм	
	S401-342.1	Голкотримач зігнутий. Форма руків'я V-подібна	φ 5*330мм	
	S401-342.2	Голкотримач з автоматичним регулюванням голки. Форма руків'я V-подібна	φ 5*330мм	
	S401-342.3	Голкотримач багатофункційний. Форма руків'я V-подібна	φ 5*330мм	



**ГОЛКОТРИМАЧ** **ДІАМЕТР 5ММ, ДОВЖИНА 330ММ**



**Форма руків'я**      **тип V1**

Малюнок	Артикул	Назва	Розмір	Ціна в у.о.
	S401-343	Голкотримач прямий. Форма руків'я V-подібна (тип 1)	φ 5*330мм	
	S401-343.1	Голкотримач зігнутий. Форма руків'я V-подібна (тип 1)	φ 5*330мм	







	S401-343.2	Голкотримач з автоматичним регулюванням голки. Форма руків'я V-подібна (тип 1)	φ 5*330мм	
	S401-343.3	Голкотримач багатофункційний. Форма руків'я V-подібна (тип 1)	φ 5*330мм	

**ГОЛКОТРИМАЧ** **ДІАМЕТР 5ММ, ДОВЖИНА 330ММ**



**Форма руків'я**      **тип V2**



Малюнок	Артикул	Назва	Розмір	Ціна в у.о.
	S401-344	Голкотримач прямий. Форма руків'я V2. Накінецьник прямий	φ 5*330мм	
	S401-344.1	Голкотримач зігнутий. Форма руків'я V2. Накінецьник зігнутий	φ 5*330мм	
	S401-344.2	Голкотримач з автоматичним регулюванням голки. Форма руків'я V2	φ 5*330мм	
	S401-344.3	Голкотримач багатофункційний. Форма руків'я V2	φ 5*330мм	

**ГОЛКОТРИМАЧ** **ДІАМЕТР 5ММ, ДОВЖИНА 330ММ**



**Форма руків'я**      **Пістолетна**

Малюнок	Артикул	Назва	Розмір	Ціна в у.о.
	S401-345	Голкотримач прямий. Форма руків'я Пістолетна	φ 5*330мм	





	S401-345.1	Голкотримач зігнутий. Форма руків'я Пістолетна	φ 5*330мм	
	S401-345.2	Голкотримач з автоматичним регулюванням голки. Форма руків'я Пістолетна	φ 5*330мм	
	S401-345.3	Голкотримач багатофункційний. Форма руків'я Пістолетна	φ 5*330мм	

### ГОЛКОТРИМАЧ

**ДІАМЕТР 5ММ, ДОВЖИНА 330ММ**





**Форма руків'я тип А**

Малюнок	Артикул	Назва	Розмір	Ціна в у.о.
	S401-346	Голкотримач прямий. Форма руків'я А	φ 5*330мм	
	S401-346.1	Голкотримач зігнутий. Форма руків'я А	φ 5*330мм	
	S401-346.2	Голкотримач з автоматичним регулюванням голки. Форма руків'я А	φ 5*330мм	
	S401-346.3	Голкотримач багатофункційний. Форма руків'я А	φ 5*330мм	

### ТРУБКА ДЛЯ АСПІРАЦІЇ ТА ІРИГАЦІЇ

**ДІАМЕТР 5ММ. ТА 10ММ, ДОВЖИНА 330ММ**



Малюнок	Артикул	Назва	Розмір	Ціна в у.о.
	S401-463	Набір для аспірації та іригації кнопкового типу. (трубки 5мм та 10мм)	φ 5*330мм	
	S401-461	Набір для аспірації та іригації важильного типу. (трубки 5мм та 10мм)	φ 5*330мм	



S401-461.1

Трубка для аспірації та іригації

φ 10\*330мм



S401-461.2

Голка для аспірації та іригації

φ 10\*330мм



S401-461.3

Голка для аспірації та іригації

φ 10\*330мм

**ЗОНД ДЛЯ ЛІГАТУРИ****ДІАМЕТР 5ММ, ДОВЖИНА 330ММ**

Малюнок

Артикул

Назва

Розмір

Ціна в  
у.о.

S401-290

Зонд для лігатури, Y-подібний накінецьник

φ 5\*330мм



S401-291

Зонд для лігатури, металевий накінецьник

φ 5\*330мм



S401-292

Зонд для лігатури, пластиковий накінецьник

φ 5\*330мм



S401-294

Інструмент для лігатури

φ 5\*330мм



S401-293

Інструмент для лігатури

φ 5\*330мм

**РЕТРАКТОРИ**

**ДІАМЕТР 5ММ, 10ММ, ДОВЖИНА 330ММ**



Малюнок

Артикул

Назва

Розмір

Ціна в  
у.о.



S401-391

Віялоподібні щипці

φ 5\*330мм



S401-392

Віялоподібні щипці, трипелюсткові

φ 5\*330мм



S301-112

Віялоподібні щипці, п'ятипелюсткові

φ 5\*330мм







S404-103







Щипці віялоподібні, п'ятипелюсткові

φ 10\*330мм

**РЕТРАКТОР "ЗОЛОТИЙ ПАЛЕЦЬ"****ДІАМЕТР 10ММ, ДОВЖИНА 330ММ**

Малюнок	Артикул	Назва	Розмір	Ціна в у.о.
	S401-430(A)	Ретрактор "Золотий палець", тип А	φ 10*330мм	
	S401-429(S)	Ретрактор "Золотий палець", тип S	φ 10*330мм	
	S401-428(M)	Ретрактор "Золотий палець", тип М	φ 10*330мм	
	S401-427(L)	Ретрактор "Золотий палець", тип L	φ 10*330мм	

**ГОЛКА ДЛЯ ПУНКЦІЇ ЖОВЧНИХ ПРОТОК****ДІАМЕТР 0,8ММ;1ММ; 1,2ММ; 1,5ММ; 1,8ММ; 2ММ; 2,2ММ**

Малюнок	Артикул	Назва		Ціна в у.о.
	S401-285	Голка для пункції жовчних проток	φ 0.8мм	
	S401-285.1	Голка для пункції жовчних проток	φ 1.0мм	
	S401-285.2	Голка для пункції жовчних проток	φ 1.2мм	
	S401-285.3	Голка для пункції жовчних проток	φ 1.5мм	
	S401-285.4	Голка для пункції жовчних проток	φ 1.8мм	
	S401-285.5	Голка для пункції жовчних проток	φ 2.0мм	
	S401-285.6	Голка для пункції жовчних проток	φ 2.2мм	

**ГОЛКА ВЕРЕША****ДІАМЕТРИ: 2ММ; 2,5ММ; 3ММ**

Малюнок	Артикул	Назва		Ціна в у.о.
	S401-481	Голка Вереша	ф 3мм, довжина 120мм	
	S401-482	Голка Вереша	ф 3мм, довжина 140мм	
	S401-483	Голка Вереша	ф 2,5мм, довжина 120мм	
	S401-484	Голка Вереша	ф 2мм, довжина 120мм	
	S401-485	Голка Вереша	ф 2,5мм, довжина 140мм	
	S401-486	Голка Вереша	ф 2мм, довжина 140мм	

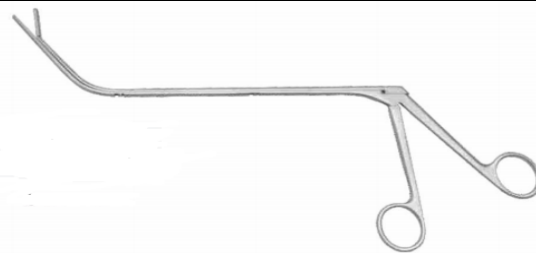
**ЩІПЦІ ДЛЯ ВИДАЛЕННЯ КАМЕНІВ З ЖОВЧНИХ ПРОТОК**

	Артикул	Назва	Розмір	Ціна в у.о.
	S401-112-1	Щіпці для видалення каменів з жовчних проток		
	S401-112.2	Щіпці для видалення каменів з жовчних проток, з прямим відкриванням		
	S401-112-3	Щіпці для видалення каменів з жовчних проток, з горизонтальним відкриванням		



**НІЖ ДЛЯ ОПЕРУВАННЯ ЖОВЧНИХ ПРОТОК**
**ДІАМЕТР 5ММ, ДОВЖИНА 330ММ**



Малюнок	Артикул	Назва	Розмір	Ціна в у.о.
	S401-471	Ніж для жовчних проток	φ 10*330мм	
	S401-472	Ніж для жовчних проток	φ 5*330мм	
	S401-473	Ніж для жовчних проток	φ 5*330мм	
	S401-474	Ніж для жовчних проток	φ 5*330мм	

**ІНСТРУМЕНТ ДЛЯ ОПЕРУВАННЯ ГРИЖ**
**ДІАМЕТР 2,5ММ, ДОВЖИНА 200ММ, ТА 250ММ**

Малюнок	Артикул	Назва	Розмір	Ціна в у.о.
	S401-712	Інструмент для оперування гриж, тупокінцевий	φ 2,5*250мм	
	S401-713	Інструмент для оперування гриж, гострокінцевий	φ 2,5*250мм	
		Інструмент для оперування гриж	φ 2,5*200мм	

## ІНСТРУМЕНТ ДЛЯ ОПЕРУВАННЯ ГРИЖ

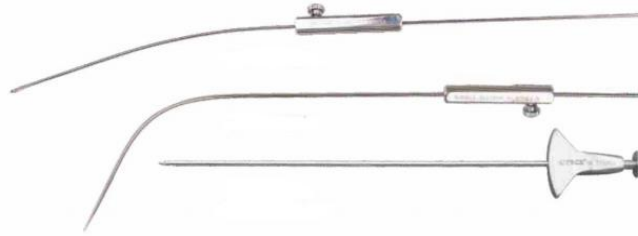
ДІАМЕТР 2,5ММ, ДОВЖИНА 180ММ



Малюнок	Артикул	Назва	Розмір	Ціна в у.о.
	S401-710	Інструмент для оперування гриж, тупокінцевий	ф 2,5*180мм	
	S401-711	Інструмент для оперування гриж, гострокінцевий		
	S401-709	Інструмент для оперування гриж		

ТРАКАРИ МАГНІТНІ

ДІАМЕТР 3,5мм; 5,5мм; 10,5мм; 13мм. ДОВЖИНА 95мм

**MINIMALLY INVASIVE**  
TECNOLOGIES IN MEDICINE



Малюнок	Артикул	Назва	Розмір	Ціна в у.о.
	S401-619.1	Троакар магнітний. Пірамідальний стилет	φ 3.5x95mm	
	S401-619.2	Троакар магнітний. Пірамідальний стилет	φ 5.5x95mm	
	S401-619.3	Троакар магнітний. Пірамідальний стилет	φ 10.5x95mm	
	S401-619.4	Троакар магнітний. Пірамідальний стилет	φ 13x95mm	
	S401-605.1	Троакар магнітний з різьбою. Пірамідальний стилет	φ 5.5x95mm	
	S401-605.2	Троакар магнітний з різьбою. Пірамідальний стилет	φ 10.5x95mm	
	S401-605.3	Троакар магнітний з різьбою. Пірамідальний стилет	φ 13x95mm	
	S401-621.1	Троакар магнітний, атравматичний	φ 5.5x95mm	
	S401-621.2	Троакар магнітний, атравматичний	φ 10.5x95mm	
	S401-621.3	Троакар магнітний, атравматичний	φ 13x95mm	
	S401-617.1	Троакар магнітний з різьбою, атравматичний	φ 5.5x95mm	
	S401-617.2	Троакар магнітний з різьбою, атравматичний	φ 10.5x95mm	
	S401-617.3	Троакар магнітний з різьбою, атравматичний	φ 13x95mm	

ТРАКАРИ СИЛІКОНОВІ

ДІАМЕТР 3,5мм; 5,5мм; 10,5мм; 13мм. ДОВЖИНА 95мм

**MINIMALLY INVASIVE**  
TECNOLOGIES IN MEDICINE



Малюнок	Артикул	Назва	Розмір	Ціна в у.о.
	S401-611.1	Троакар з перехресною мембраною. Пірамідальний стилет	φ 3.5x95mm	
	S401-611.2	Троакар з перехресною мембраною. Пірамідальний стилет	φ 5.5x95mm	
	S401-611.3	Троакар з перехресною мембраною. Пірамідальний стилет	φ 10.5x95mm	
	S401-611.4	Троакар з перехресною мембраною. Пірамідальний стилет	φ 13x95mm	
	S401-614.1	Троакар з перехресною мембраною та різьбою. Пірамідальний стилет	φ 5.5x95mm	
	S401-614.2	Троакар з перехресною мембраною та різьбою. Пірамідальний стилет	φ 10.5x95mm	
	S401-614.3	Троакар з перехресною мембраною та різьбою. Пірамідальний стилет	φ 13x95mm	
	S401-603.1	Троакар з перехресною мембраною, атравматичний	φ 5.5x95mm	
	S401-603.2	Троакар з перехресною мембраною, атравматичний	φ 10.5x95mm	
	S401-603.3	Троакар з перехресною мембраною, атравматичний	φ 13x95mm	
	S401-618.1	Троакар з перехресною мембраною, з різьбою та атравматичний	φ 5.5x95mm	
	S401-618.2	Троакар з перехресною мембраною, з різьбою та атравматичний	φ 10.5x95mm	
	S401-618.3	Троакар з перехресною мембраною, з різьбою та атравматичний	φ 13x95mm	



ТРАКАРИ МЕХАНІЧНІ

ДІАМЕТР 3,5мм; 5,5мм; 10,5мм; 13мм. ДОВЖИНА 95мм

# MINIMALLY INVASIVE TECNOLOGIES IN MEDICINE



Малюнок	Артикул	Назва	Розмір	Ціна в у.о.
	S401-615.2	Троакар пружинний. Пірамідальний стилет	φ 5.5x95mm	
	S401-615.3	Троакар пружинний. Пірамідальний стилет	φ 10.5x95mm	
	S401-615.4	Троакар пружинний. Пірамідальний стилет	φ 13x95mm	
	S401-623.1	Троакар пружинний з різьбою. Пірамідальний стилет	φ 5.5x95mm	
	S401-623.2	Троакар пружинний з різьбою. Пірамідальний стилет	φ 10.5x95mm	
	S401-623.3	Троакар пружинний з різьбою. Пірамідальний стилет	φ 13x95mm	
	S401-616.1	Троакар пружинний, атравматичний	φ 5.5x95mm	
	S401-616.2	Троакар пружинний, атравматичний	φ 10.5x95mm	
	S401-616.3	Троакар пружинний, атравматичний	φ 13x95mm	
	S401-624.1	Троакар пружинний з різьбою та атравматичний	φ 5.5x95mm	
	S401-624.2	Троакар пружинний з різьбою та атравматичний	φ 10.5x95mm	
	S401-624.3	Троакар пружинний з різьбою та атравматичний	φ 13x95mm	

ПЕРЕХІДНИКИ		ДІАМЕТР 10-5мм		
	S401-491	Перехідник довгий	Φ 10мм - Φ 5мм.	
	S401-492	Перехідник короткий	Φ 10мм - Φ 5мм.	
	S401-493	Перехідник накрідний	Φ 10мм - Φ 5мм.	





КОВПАЧКИ СИЛІКОНОВІ		ДІАМЕТРИ 5,5мм. 10,5мм		
	S401-804	Мембрана перехресна, силіконова	Φ 5,5мм	
	S401-803	Мембрана перехресна, силіконова	Φ 10,5мм	
	S401-802	Ковпачок силіконовий	Φ 5,5мм	
	S401-801	Ковпачок силіконовий	Φ 10,5мм	
	S401-806	Кільце силіконове	Φ 5,5мм	
	S401-805	Кільце силіконове	Φ 10,5мм	





**ПЕДІАТРИЧНИЙ ЛАПАРОСКОПІЧНИЙ ІНСТРУМЕНТ**

**ДІАМЕТР 3ММ, ДОВЖИНА 300ММ**



Малюнок	Артикул	Назва	Розмір	Ціна в у.о.
	S402-104	Ножиці прямі. Однораншові	Φ 3*300мм	
	S402-102	Щипці дисекційні, прямі. Двобраншові	Φ 3*300мм	
	S402-103	Щипці дисекційні, зігнуті. Двобраншові	Φ 3*300мм	
	S402-105	Ножиці зігнуті. Двобраншові	Φ 3*300мм	
	S402-106	Щипці захоплюючі, кігтьові. Двобраншові	Φ 3*300мм	



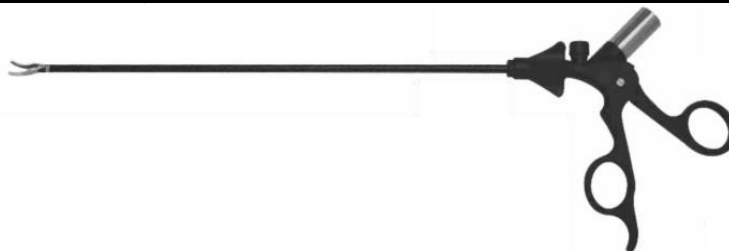

	S401-111	Кліпаплікатор	Φ 5*300мм	
	S402-117	Перехідник	Φ5- Φ3мм	



	S402-118	Щипці для біполярної коагуляції	Φ 3*300мм	
--	----------	---------------------------------	--------------	--



	S402-113	Електрод для коагуляції "М'яч"	Φ 3*300мм	
	S402-112	Електрод для коагуляції "Гак"	Φ 3*300мм	
	S402-114	Електрод для коагуляції "Шпатель"	Φ 3*300мм	











	S402-110	Щипці пружинні	Φ 3*300мм	
---	----------	----------------	--------------	--



	S401-611.1	Троакар з перехресною мембраною. Пірамідальний стилет	Φ 3,5*90мм	
	S401-611.2	Троакар з перехресною мембраною. Пірамідальний стилет	Φ 5,5*95мм	

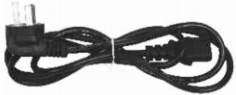

	S402-111	Набір для аспірації та іригації важильного типу	Φ 3*330мм	
--	----------	---	--------------	--

МОРЦЕЛЯТОР				Ціна в у.о.
				
Малюнок	Артикул	Назва	Розмір	
	S504-125	Пристрій керування		
	S504-118A	Електричний мотор		
	S504-118B	Ядро		
	S504-124	Кабель двигуна		
	S504-126	З'єднувальний провід		
				
	S504-109	Щипці для захоплення матки (L)	Ф 10*420мм	
	S504-110	Щипці для захоплення матки (S)	Ф 5*420мм	
				
	S504-101	Інструмент для гістеректомії	Ф 15*330мм	



S504-103

Інструмент для гістероектомії

Ф 18\*330мм



S504-102

Інструмент для гістероектомії

Ф 15\*330мм



S504-104

Інструмент для гістероектомії

Ф 18\*330мм



S504-121

Направляючий стрижень



S504-105

Вимірювальний стрижень для матки



S504-119

Інструмент для штовхання вузла



S504-107

Штопор Бодкина, великий



S504-112

Розширювач











Ф 15\*10мм











S504-113

Розширювач

Ф 18\*10мм

	S504-114	Перехідник	Ф 18*10мм	
	S504-115	Перехідник	Ф 15*10мм	
	S504-116	Канюля пункційна	Ф 15*95мм	
	S504-117	Канюля пункційна	Ф 18*95мм	
	S504-106	Ручне колесо		
	S504-122	Щипці шийки матки		
	S504-123	Щипці шийки матки		
				
	S504-107.1	Велика палка Бодкіна (на замовлення)	Ф5*420мм	
				
	S504-108	Палочка для переміщення матки (на замовлення)	Ф5*500мм	
	S504-113.1	Розширювач ( на замовлення)	Ф15-5мм	
	S504-113.2	Розширювач ( на замовлення)	Ф18-5мм	

МОРЦЕЛЯТОР ДЛЯ БЕЗПЕРЕРВНОЇ РЕЗЕКЦІЇ				Ціна в у.о.
				
Малюнок	Артикул	Назва	Розмір	
	S504-125	Пристрій управління		
	S504-118A	Електричний мотор		
	S504-118B	Ядро		
				
	S504-109	Щипці для захоплення матки (L)	Ф 10*420мм	
	S504-110	Щипці для захоплення матки (S)	Ф 5*420мм	
				
	S504-105C	Перетворювач	Ф10-5мм	
				
	S504-106C	Перетворювач	Ф15-10мм	



S504-107C

Перетворювач

Φ18-15мм



S504-108C

Інструмент для гістероектомії

Φ 18\*330мм



S504-109C

Інструмент для гістероектомії

Φ 15\*330мм



S504-110C

Інструмент для гістероектомії

Φ 10\*330мм



S504-111C

Направляюча

Φ 10\*500мм



S504-105

Вимірвальна паличка для матки

Φ 5\*500мм



S504-119

Паличка для в'язання вузлів

Φ 5\*420мм



S504-112

Розширювач

Φ 15\*10мм













S504-113

Розширювач

Φ 18\*10мм







	S504-103C	Канюля пункційна	Ф 15*95мм	
	S504-104C	Канюля пункційна	Ф 18*95мм	
	S504-114	Перехідник	Ф 18-10мм	
	S504-115	Перехідник	Ф 15-10мм	
				
	S504-122	Щипці шийки матки		
	S504-123	Щипці шийки матки		
	S508-107	Щипці гемостатичні (на замовлення)		
	S504-124	Кабель двигуна		
	S504-126	З'єднувальний провід		

### МАТКОВИЙ МАНІПУЛЯТОР, БАГАТОФУНКЦІОНАЛЬНИЙ





S507-401

Матковий маніпулятор,  
багатофункціональний

	S507-402	Носик #1		
	S507-403	Носик #2		
	S507-404	Носик #3		
	S507-405	Чаша #1		
	S507-406	Чаша #2		

### МАТКОВИЙ МАНІПУЛЯТОР, БАГАТОФУНКЦІОНАЛЬНИЙ, КОМБІНОВАНИЙ

				
	S507-301	Матковий маніпулятор комбінований, багатофункціональний. Набір.		
				
	S507-303	Зонд направляючий		
				
	S507-301	Зонд маніпуляційний (тип А)		
	S507-302	Зонд маніпуляційний (тип В)		
	S507-304	Чаша (тип А)	Ф 30мм	
	S507-305	Чаша (тип В)	Ф 40мм	
	S507-306	Чаша (тип С)	Ф 45мм	

	S507-307	Чаша (тип D)	Ф 50мм	
	S507-308	Чаша (тип E)	Ф 55мм	

**МАТКОВИЙ МАНІПУЛЯТОР (тип А)**



	S507-104	Матковий маніпулятор. Набір А		
--	----------	-------------------------------	--	--



	S507-108	Насадка		
--	----------	---------	--	--



	S507-109	Насадка		
--	----------	---------	--	--



	S507-110	Насадка		
--	----------	---------	--	--









	S507-111	Прискорувач		
--	----------	-------------	--	--

	S507-102	Гістеректомія Бодкіна		
---	----------	-----------------------	--	--

	S507-103	Гістеректомія Бодкіна		
---	----------	-----------------------	--	--

			
	S507-101	Трубка	
	S507-104	Зонд маніпуляційний	
	S507-105	Чаша (L)	
	S507-106	Чаша (M)	
	S507-107	Чаша (S)	

**МАТКОВИЙ МАНІПУЛЯТОР (тип В)**

			
			
	S507-202	Напрвляючий стрижень	
	S507-208	Зонд	
	S507-206	Насадка	
	S507-207	Насадка	
			
		Трубка	

	S507-201	Зонд маніпуляційний		
	S507-203	Чаша (L)		
	S507-204	Чаша (M)		
	S507-205	Чаша (S)		



### ЩИПЦІ ГІНЕКОЛОГІЧНІ

ДІАМЕТР 5, 6, 7, 8ММ, ДОВЖИНА 250ММ





Малюнок	Артикул	Назва	Руків'я	Ціна в у.о.
	S504-150	Щипці для біопсії	Ф8 *250мм	
	S504-151	Щипці для біопсії	Ф7 *250мм	
	S504-152	Щипці для біопсії	Ф6 *250мм	



	S504-153	Щипці для біопсії	Ф5 *250мм	
	S504-154	Ножиці прями	Ф5 *250мм	
	S504-155	Щипці атравматичні	Ф5 *250мм	



	S301-101	Граспер		
	S301-102	Ножиці		
	S301-103	граспер з глибокими зубцями		

<b>ГІСТЕРОСКОП З КОМПЛЕКТУЮЧИМИ 4мм (ОПЕРАЦІЙНИЙ)</b>				<b>Ціна в у.о.</b>
---	--	--	--	--------------------



<b>Малюнок</b>	<b>Артикул</b>	<b>Назва</b>	<b>Розмір</b>	
----------------	----------------	--------------	---------------	--



	S602-102	Ендоскоп 30°	ф 4*302мм	
---	----------	--------------	-----------	--



	S506-102	Робочий елемент		
--	----------	-----------------	--	--



	S506-103	Зовнішня оболонка	Fr24	
--	----------	-------------------	------	--



S506-105

Обтюратор



S602-110

Щипці для біопсії, гнучкі

ф 2\*400мм



S602-111

Щипці для сторонніх тіл, гнучкі

ф 2\*400мм



S602-112

Щипці зубчасті, гнучкі

ф 2\*400мм



S602-113

Ножиці гнучкі

ф 2\*400мм



S602-117

Випускний клапан



S602-116

Впускний клапан

**ГІСТЕРОСКОП З КОМПЛЕКТУЮЧИМИ (ДІАГНОСТИЧНИЙ)**

Ціна в  
у.о.



Малюнок

Артикул

Назва

Розмір

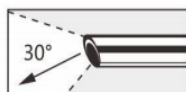

S602-102

Ендоскоп 30°

ф 4\*302мм





S505-102

Зовнішня оболонка Fr 19,5

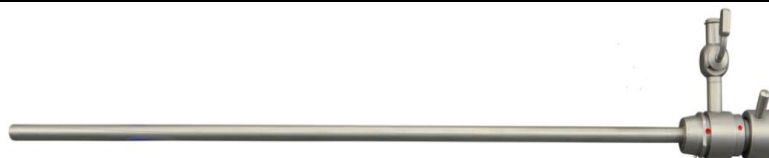

S505-103

Внутрішня оболонка Fr16,5



S505-104

Обтюратор



S602-117

Випускний клапан



S602-116

Впускний клапан з краном

**ГІСТЕРОСКОП З КОМПЛЕКТУЮЧИМИ (ОПЕРАЦІЙНИЙ)**

Ціна в  
у.о.

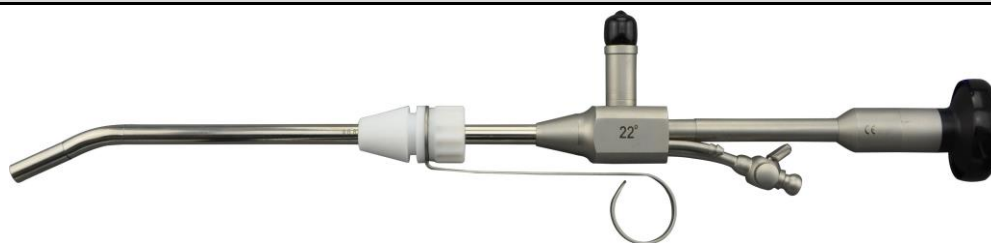

Малюнок

Артикул

Назва



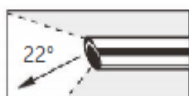



Розмір

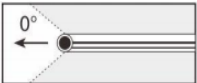

S501-101

Ендоскоп 22°

φ  
6,8\*188мм

	S501-111	Ендоскоп 0°	φ 5,6*197мм	
				
	S501-103	Ножиці гнучкі	φ2*400мм	
	S501-104	Щипці для біопсії, гнучкі	φ2*400мм	
	S501-105	Щипці "Алігатор", гнучкі	φ2*400мм	
	S501-106	Щипці зубчасті	φ2*400мм	
	S501-107	Щипці кільцеві, гнучкі	φ2*400мм	

<b>ГІСТЕРОСКОП З КОМПЛЕКТУЮЧИМИ, ОПЕРАЦІЙНИЙ 2,9ММ (швидкого з'єднання)</b>				<b>Ціна в у.о.</b>
				
<b>Малюнок</b>	<b>Артикул</b>	<b>Назва</b>	<b>Розмір</b>	
				
	S602-106	Ендоскоп 30°	φ 2,9*302мм	
				
	S905-102	Волоконно-оптичний кабель	φ 4*2000мм	

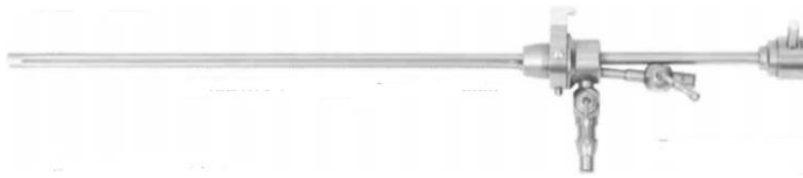

S506-103.1

Робочий елемент

4,3мм



S506-103.2

Зовнішня оболонка

5мм



S604-206

Щипці зубчасті жорсткі

φ  
1.6\*370мм



S604-207

Щипці біопсійні, жорсткі

φ  
1.6\*370мм



S604-208

Ножиці жорсткі

φ  
1.6\*370мм



S604-209

Щипці для сторонніх тіл, жорсткі

φ  
1.6\*370мм

**ГІСТЕРОСКОП З КОМПЛЕКТУЮЧИМИ 2,9мм (ОПЕРАЦІЙНИЙ)**

Ціна в  
у.о.











Малюнок

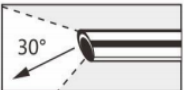

Артикул

Назва

Розмір

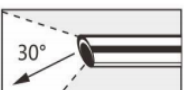

	S602-106	Ендоскоп 30°	φ 2,9*302мм	
				
	S506-102.1	Робочий елемент		
				
	S604-206	Щипці зубчасті жорсткі	φ 1.6*420мм	
	S604-207	Щипці біопсійні жорсткі	φ 1.6*420мм	
	S604-208	Ножиці жорсткі	φ 1.6*420мм	
	S602-117	Випускний клапан		
	S602-116	Впускний клапан з краном		

<b>ГІСТЕРОСКОП З КОМПЛЕКТУЮЧИМИ 4мм (ОПЕРАЦІЙНИЙ)</b>				<b>Ціна в у.о.</b>
				
<b>Малюнок</b>	<b>Артикул</b>	<b>Назва</b>	<b>Розмір</b>	
				
	S602-102	Ендоскоп 30°	φ 4*302мм	



S506-102.1

Робочий елемент



S604-206

Щипці зубчасті жорсткі

φ  
1.6\*420мм



S604-207

Щипці біопсійні жорсткі

φ  
1.6\*420мм



S604-208

Ножиці жорсткі

φ  
1.6\*420мм



S602-117

Випускний клапан



S602-116

Впускний клапан з краном

## УРОЛОГІЯ

### ЛІТОТРИПТОСКОП ЗІГНУТИЙ

Ціна в  
у.о.



Малюнок

Артикул

Назва

Розмір

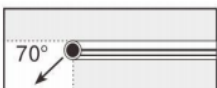







S602-103



Ендоскоп 70°

4\*302мм

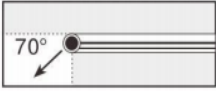

	S603-102	Літокласт підсилений, зігнутий		
	S603-106	Евакуатор Елік		
	S603-107	Всмоктуючий патрубок		
	S602-117	Випускний клапан		
	S602-116	Впускний клапан з краном		

ЛІТОТРИПТОСКОП ПРЯМИЙ				Ціна в у.о.
				
Малюнок	Артикул	Назва	Розмір	
				
	S602-104	Ендоскоп 12°	4*302мм	
	S602-102	Літокласт підсилений, прямий		
				
	S602-103	Насадка з обтюратором		

	S603-106	Евакуатор Елік		
	S603-107	Всмоктуючий патрубок		

<b>ЦИСТОСКОП</b>				<b>Ціна в у.о.</b>
------------------	--	--	--	--------------------

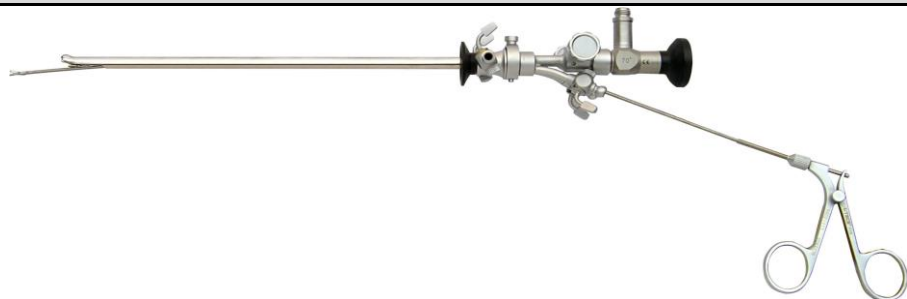

<b>Малюнок</b>	<b>Артикул</b>	<b>Назва</b>	<b>Розмір</b>	<b>ціна за одиницю</b>
----------------	----------------	--------------	---------------	------------------------

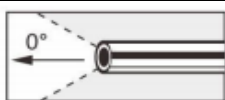

S602-101

Ендоскоп 0°

φ 4\*302мм

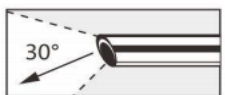

S602-102

Ендоскоп 30°

φ 4\*302мм



S602-103

Ендоскоп 70°

φ 4\*302мм



S602-109

Місток для ендоскопа



S602-118







Робочий елемент

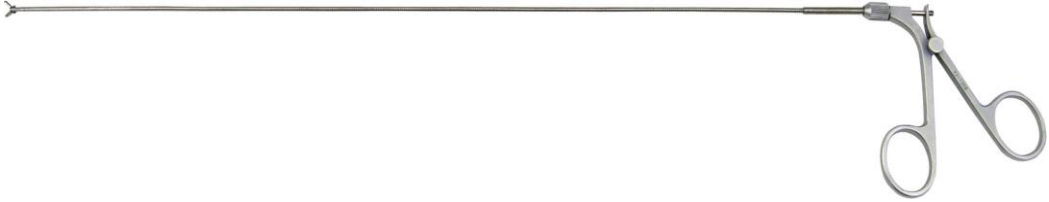

S602-119

Насадка з обтюратором Fr17



	S602-120	Насадка з обтюратором Fr19,5		
	S602-121	Насадка з обтюратором Fr21		
	S602-108	Насадка з обтюратором Fr23		
				
	S602-110	Щипці для біопсії, гнучкі	ф 2*400мм	
	S602-111	Щипці для сторонніх тіл, гнучкі	ф 2*400мм	
	S602-112	Щипці зубчасті, гнучкі	ф 2*400мм	
	S602-113	Ножиці гнучкі	ф 2*400мм	
	S602-117	Випускний клапан		
	S602-116	Впускний клапан з краном		

**РЕЗЕКТОСКОП З КОМПЛЕКТУЮЧИМИ**

Ціна в  
у.о.

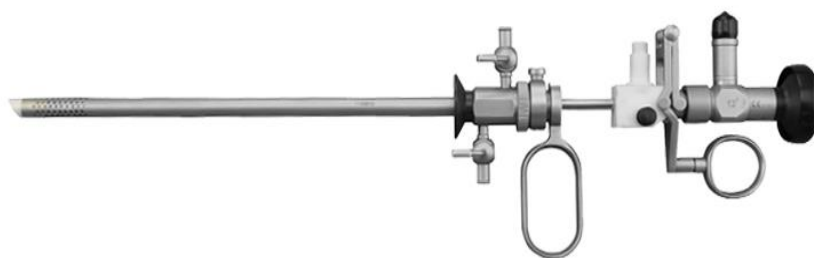









Малюнок

Артикул

Назва

Розмір



	S602-104	Ендоскоп 12°	φ 4*302мм	
				
	S905-102	Кабель оптично-волоконний	φ 4*2000мм	
				
	S502-103	Робочий елемент		
				
	S502-104	Внутрішня оболонка		
				
	S502-107	Обтуратор		
				
	S502-106	Зовнішня оболонка		
	S502-117	Високочастотний кабель		
	S603-106	Евакуатор Елік		
	S603-107	Всмоктуючий патрубок		



	S502-108	Електрод "Шип"		
	S502-109	Електрод "Ролик"		
	S502-110	Електрод "Сапа"		
	S502-111	Електрод "Ріжуча петля"		
	S502-112	Електрод "М'яч"		
	S502-113	Електрод "Голка"		
	S602-117	Випускний клапан		
	S602-116	Впускний клапан з краном		



ОПТИКА

**MINIMALLY INVASIVE**  
TECNOLOGIES IN MEDICINE



ОТОСКОП

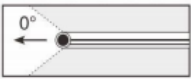
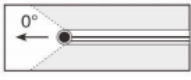
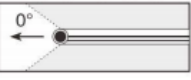

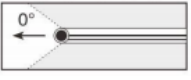

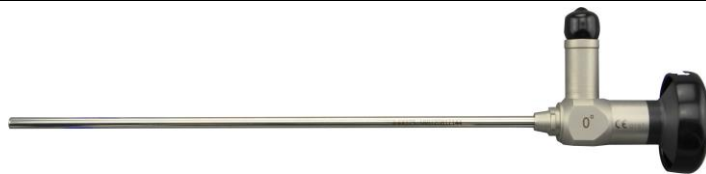

Малюнок	Артикул	Назва	Розмір	Ціна в у.о.
	S216-107	Отоскоп 0°	Φ 2,7*60мм	
	S216-101	Отоскоп 0°	Φ 2,7*108мм	
	S212-136	Отоскоп 0°	Φ 4*60мм	
	S216-102	Отоскоп 30°	Φ 2,7*108мм	
	S216-137	Отоскоп 30°	Φ 4*60мм	
	S216-103	Отоскоп 0°	Φ 3*140мм	

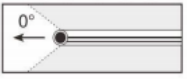
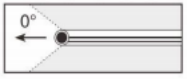
СІНУСКОП

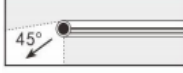

	S212-101	Сінускоп 0°	Φ 2,7*175мм	
	S212-104	Сінускоп 0°	Φ 4*175мм	

	S203-102	Сінускоп 30°	Ф 2,7*175мм	
	S205-105	Сінускоп 30°	Ф 4*175мм	
	S212-107	Сінускоп 45°	Ф 4*175мм	
	S212-106	Сінускоп 70°	Ф 4*175мм	

### ЛАРИНГОСКОП



	S212-223	Ларингоскоп 70°	Ф 5*175мм	
				
	S212-222	Ларингоскоп 70°	Ф 8*185мм	
	S212-221	Ларингоскоп 90°	Ф 8*185мм	

### АРТРОСКОП



	S212-104	Артроскоп 0°	Ф 4*175мм	
	S212-105	Артроскоп 30°	Ф 4*175мм	
	S212-106	Артроскоп 70°	Ф 4*175мм	

## ЦИСТОСКОП

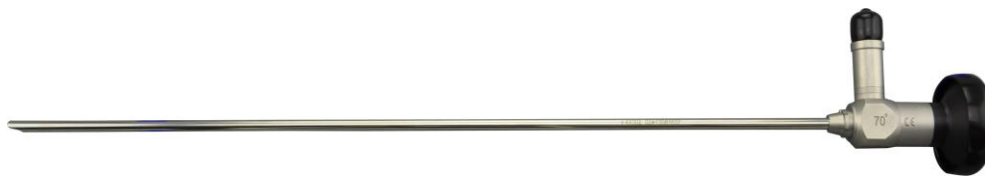

	S603-101	Цистоскоп 0°	Ф2.7*302мм	
	S602-105	Цистоскоп 0°	Ф2.9*302мм	
	S602-101	Цистоскоп 0°	Ф4*302мм	
	S602-104	Цистоскоп 12°	Ф4*302мм	
	S602-106	Цистоскоп 30°	Ф2.9*302мм	
	S602-102	Цистоскоп 30°	Ф4*302мм	
	S602-107	Цистоскоп 45°	Ф4*302мм	
	S602-103	Цистоскоп 70°	Ф4*302мм	



## ЛАПАРОСКОП



	S401-011	Лапароскоп 0°	Ф 5*300мм	
	S401-001	Лапароскоп 0° широкий кут	Ф 10*330мм	
	S401-012	Лапароскоп 30°	Ф 5*300мм	
	S401-002	Лапароскоп 30° широкий кут	Ф 10*330мм	

## ГІСТЕРОСКОП

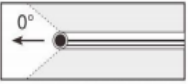
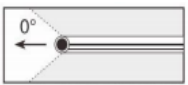
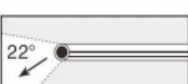

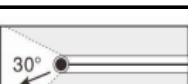
	S501-100	Гістероскоп 0°	Φ 5.6*200мм	
	S501-101	Гістероскоп 0°	Φ 6.5*197мм	
	S501-099	Гістероскоп 22°	Φ 5.6*182мм	
	S501-101	Гістероскоп 22°	Φ 6.8*188мм	
	S501-103	Гістероскоп 30°	Φ 6.5*195мм	

## ГІСТЕРОСКОП

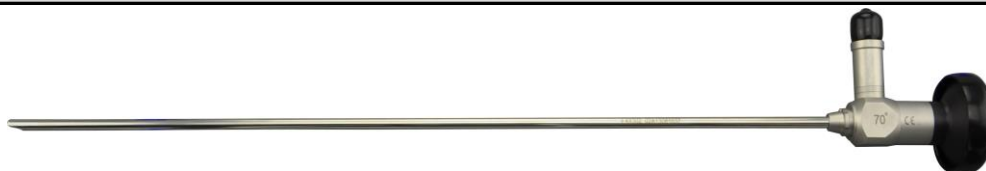

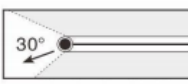
	S501-102	Гістероскоп 30°	Φ4*302мм	
---	----------	-----------------	----------	--

## КАБЕЛЬ ВОЛОКОННО-ОПТИЧНИЙ



	S905-102	Кабель волоконно-оптичний	Φ4*2000мм	
	S905-103	Кабель волоконно-оптичний	Φ4*2500мм	
	S905-105	Кабель волоконно-оптичний	Φ4*3000мм	



## ОДНОРАЗОВИЙ ІНСТРУМЕНТ



### ЩИПЦІ ОДНОРАЗОВІ, ЛАПАРОСКОПІЧНІ

ДІАМЕТР 5ММ, ДОВЖИНА 330ММ

Форма руків'я

**А**

**В (з тріскачкою)**





Малюнок	Артикул	Назва	Руків'я	Ціна в у.о.
	S408-256	Ножиці одноразові, двобраншові. Діаметр 5мм, довжина 330мм	<b>А</b>	
	S408-262	Щипці "Меріленд" одноразові, двобраншові. Діаметр 5мм, довжина 330мм	<b>А</b>	
	S408-281	Щипці одноразові, захоплюючі, атравматичні, вікончасті. Діаметр 5мм, довжина 330мм	<b>В</b>	
	S408-280	Щипці одноразові, захоплюючі, атравматичні. Діаметр 5мм, довжина 330мм	<b>В</b>	
	S408-275	Щипці "Бібкок" одноразові, захоплюючі. Діаметр 5мм, довжина 330мм	<b>В</b>	
	S408-257	Ножиці одноразові, двобраншові з підвищеною ізоляцією. Діаметр 5мм, довжина 330мм	<b>А</b>	
	S408-271.1	Щипці одноразові, захоплюючі, зубчасті. Діаметр 5мм, довжина 330мм	<b>В</b>	
	S408-398	Щипці "Аліс" одноразові, захоплюючі, зубчасті. Діаметр 5мм, довжина 330мм	<b>В</b>	
	S408-336	Щипці одноразові, захоплюючі, кишкові. Діаметр 5мм, довжина 330мм	<b>В</b>	

	S408-265	Дисектор одноразовий "Міксер". Діаметр 5мм, довжина 330мм	А	
---	----------	---	---	--



<b>ЕЛЕКТРОДИ ОДНОРАЗОВІ</b>	<b>ДІАМЕТР 5ММ, ДОВЖИНА 330ММ</b>			
-----------------------------	-----------------------------------	--	--	--



	S408-251.1	Клуктрод "Гак" одноразовий	ф 5*330мм	
	S408-251.2	Клуктрод "Ніж" одноразовий	ф 5*330мм	

<b>ЩИПЦІ ДЛЯ БІПОЛЯРНОЇ КОАГУЛЯЦІЇ, ОДНОРАЗОВІ</b>	<b>ДІАМЕТР 5ММ, ДОВЖИНА 330ММ</b>			
--	-----------------------------------	--	--	--



	S401-538	Щипці біполярні, двобраншові, "Меріленд" тип з'єднання В. Одноразові	ф 5*330мм	
	S401-539	Щипці біполярні, двобраншові, атравматичні, тип з'єднання В. Одноразові	ф 5*330мм	

<b>КОШИКИ ДЛЯ ВИЛУЧЕНИХ ОРГАНІВ</b>				
-------------------------------------	--	--	--	--







	S408-230	Одноразовий контейнер для вилучення	100мл	
	S408-230-1	Одноразовий контейнер для вилучення	200мл	
	S408-230-2	Одноразовий контейнер для вилучення	400мл	
	S408-230-3	Одноразовий контейнер для вилучення	700мл	

	S408-230	Одноразовий контейнер для вилучення, без системи подачі	100мл	
	S408- 230-1	Одноразовий контейнер для вилучення, без системи подачі	200мл	
	S408- 230-2	Одноразовий контейнер для вилучення, без системи подачі	400мл	
	S408-230-3	Одноразовий контейнер для вилучення, без системи подачі	700мл	



### ТРОАКАР ОДНОРАЗОВИЙ





	S408 -213	Троакар одноразовий, без леза	Φ 3мм	
	S408-205	Троакар одноразовий, без леза	Φ 5мм	
	S408 -210	Троакар одноразовий, без леза	Φ 10мм	
	S408-212	Троакар одноразовий, без леза	Φ 12мм	

### ТРОАКАР ОДНОРАЗОВИЙ, БЕЗПЕЧНИЙ





	S408-213-1	Троакар одноразовий, безпечний	Φ 3мм	
	S408-205-1	Троакар одноразовий, безпечний	Φ 5мм	

	S408-210-1	Троакар одноразовий, безпечний	Ф 10мм	
	S408-212-1	Троакар одноразовий, безпечний	Ф 12мм	

### ГОЛКА ВЕРЕША, ОДНОРАЗОВА



	S408-120.1	Голка Вереша, одноразова	Ф 2*120мм	
	S408-120.2	Голка Вереша, одноразова	Ф 2*140мм	

### КІЛЬЦЯ УТЯГУВАЛЬНІ, ОДНОРАЗОВІ



	S408-601	Кільця утягувальні, в комплекті 8 гачків		
	S408-601-1	Гачок тупий	Ф 5мм	
	S408-601-2	Гачок гострий	Ф 5мм	
	S408-601-3	Гачок тупий	Ф 12мм	

### ПОРТ ОДНОКАНАЛЬНИЙ, ОДНОРАЗОВИЙ



	S408-288	Порт одноканальний, одноразовий		
--	----------	---------------------------------	--	--

HCM9888

Світлодіодне джерело світла



1. Зовнішнє джерело живлення: 100-240 В / змінного струму 50/60 Гц
2. Світлодіодна потужність: 120 Вт
3. Колірна температура: 5000K - 6500K
4. Інтенсивність: 110,400Lx.
5. Світловий потік: 2484Lm.
6. Рівень шуму: менше 55 дБ
7. Температура корпусу длока керування: менше 55 °С
8. Клас ризику: I
9. Термін служби світлодіода, до 60000 годин
10. Не випромінює світло в УФ або ІЧ спектрах.
11. Сенсорна панель керування

Комплект: Блок керування, кабель живлення, пульт ДК, світловодний кабель.

Висока яскравість порівнянна з традиційним ксеноновим світлом.

HCM9889

Світлодіодне джерело світла



1. Зовнішнє джерело живлення: 100-240 В / змінного струму 50/60 Гц
2. Світлодіодна потужність: 120 Вт
3. Колірна температура: 5000K - 6500K
4. Інтенсивність: 110,400Lx.
5. Світловий потік: 2484Lm.
6. Рівень шуму: менше 55 дБ
7. Температура корпусу длока керування: менше 55 °С
8. Клас ризику: I
9. Термін служби світлодіода, до 60000 годин
10. Не випромінює світло в УФ або ІЧ спектрах.

Комплект: Блок керування, кабель живлення, пульт ДК, світловодний кабель.

Висока яскравість порівнянна з традиційним ксеноновим світлом.

HCM9698

Світлодіодне джерело світла



1. Зовнішнє джерело живлення: 100-240 В / змінного струму 50/60 Гц
2. Світлодіодна потужність: 120 Вт
3. Колірна температура: 5000К - 6500К
4. Інтенсивність: 110,400Lx.
5. Світловий потік: 2484Lm.
6. Рівень шуму: менше 55 дБ
7. Температура корпусу длока керування: менше 55 °С
8. Клас ризику: I
9. Термін служби світлодіода, до 60000 годин
10. Не випромінює світло в УФ або ІЧ спектрах.

Комплект: Блок керування, кабель живлення, пульт ДК, світловодний кабель.

Висока яскравість порівнянна з традиційним ксеноновим світлом.

HCM 9701

Джерело світла портативне (з зарядним пристроєм)



Потужність світлодіода: 10W

Інтенсивність: 245000 Lux

Колірна температура: 65000 K

Час роботи: 2,5 -6 години (залежить від ємності акумулятора)

Час зарядки: 3 години (залежить від ємності акумулятора)

Тип батареї: стандартна батарея 18650 Li

Гарантійний термін служби LED світло діода становить 20 000 годин

В комплекті 2 акумулятора

Вага з акумулятором: 132гр

	HCM6693-2	Світлодіодне налобне світло		
--	-----------	-----------------------------	--	--



Потужність 5W

Тип лампи: LED

Колірна температура 5600K

Освітленість 12000Lux

Вага: 303гр

Діаметр кріплення корпусу: Регулюється

Регулятор яскравості

Регулятор світлового кола

Час роботи акумулятора: 2 години

(в комплекті 2 акумулятора)

	HCM6693-1	Світлодіодне налобне світло		
--	-----------	-----------------------------	--	--



Потужність 5W

Колірна температура 6000K

Освітленість 55000Lux

Вага: 215гр

Вага акумулятора: 156гр

Час роботи акумулятора: 8 годин

	HCM6694	Світлодіодне налобне світло		
				
Потужність 8W				
Колірна температура 6500K				
Освітленість 11000Lux				
Вага:185гр				
Регулятор яскравості: 5 рівнів				
Діаметр кріплення корпусу: Регулюється				
Час роботи акумулятора: 4 години				
Поставляється: в комплекті 2 акумулятора, зарядний пристрій				
Гнучкий тримач голівки освітлювача				

	HCM6694 Plus	Світлодіодне налобне світло		
				
Потужність 8W				
Колірна температура 6500K				
Освітленість 11000Lux				
Вага:185гр				
Регулятор яскравості: 5 рівнів				
Регулятор світлового кола				
Діаметр кріплення корпусу: Регулюється				
Час роботи акумулятора: 4 години				
Поставляється: в комплекті 2 акумулятора, зарядний пристрій				
Гнучкий тримач голівки освітлювача				